

TELEFUNKEN®



TELEFUNKEN TB 201 Peps
TB 201, TB 202, TB 251 & TB 252

DIGITAL CORDLESS PHONE

USER GUIDE

TELEFUNKEN PEPS TB 201 – TB 202 – TB251 – TB 252

GEBRUIKSHANDLEIDING

DIGITALE DRAADLOZE TELEFOON

I. Overzicht van uw telefoon	4
1. Handset	4
2. Basis (Zonder TAM TB 201-TB 202)	5
3. Basis (Met TAM TB 251 – TB 252)	6
4. Icoontjes op de handsetdisplay	7
I. Van start gaan	7
1. Locatie	7
2. Handsetbereik	7
3. Signaalsterkte	8
4. De basis en handset instellen	8
5. Lage batterij waarschuwing	8
6. Batterijprestatie	8
II. Uw telefoon gebruiken	9
1. Het menu gebruiken	9
2. De handset in/uitschakelen	9
3. Een oproep plaatsen	9
4. Oproepen ontvangen	10
6. Het luidsprekervolume aanpassen	10
7. Recent nummer herhalen	10
8. Naam- of nummerweergave	10
9. Een nummer uit de herhaallijst wissen	10
10. De gehele herhaallijst wissen	10
11. Een recent gebeld nummer naar het telefoonboek kopiëren	10
12. Toetsvergrendeling	11
13. Handset vinden / oproepen	11
III. Telefoonboek	11
1. Bellen vanuit het telefoonboek	11
2. Een contact toevoegen aan het telefoonboek	11
3. Een contact bewerken	12
4. Een contact wissen	12
IV. Bellerweergave & de oproeplijsten	13
1. De Oproepenlijst bekijken	13
2. Een nummer bellen vanuit de Oproepenlijst	14
3. Een nummer naar het telefoonboek kopiëren	14
4. Een invoer wissen	14
5. De gehele Oproepenlijst wissen	14
V. Handsetinstellingen	14
1. Belvolume van de handset	14
2. Belmelodie van de handset	15
3. Handsetnaam	15
4. Taal	15
5. Pieptoon van het toetsenpaneel in/uitschakelen	15
6. Toetsvergrendeling via het menu	16

7. Auto-antwoord	16
8. De datum instellen.....	16
9. De tijd instellen	16
10. Het alarm instellen.....	16
VI. Basisinstellingen.....	17
1. Belvolume van de basis.....	17
2. Belmelodie van de basis.....	17
3. Eco Modus.....	17
4. Flashtijd.....	17
5. Kiesmodus.....	18
6. De basis PIN code wijzigen.....	18
7. Terugstellen	18
VII. Extra handsets & basissen	18
1. Een nieuwe handset op uw basis registreren	18
2. Een handset afmelden	19
3. Interne oproepen.....	20
4. Een extern gesprek doorschakelen.....	20
5. 3-Weg gesprek	20
VIII. Het antwoordapparaat gebruiken (TB 251 & TB 252 modellen)	21
1. De dag en tijd voor het antwoordapparaat instellen via de handset.....	21
2. Het antwoordapparaat in/uitschakelen	21
3. Uw berichten beluisteren.....	22
4. Uitgaande berichten (OGM's).....	23
6. Antwoortijd.....	24
7. Een memo opnemen.....	25
8. Meeluisteren.....	25
9. Geheugen vol	25
IX. Externe toegang	25
1. Uw antwoordapparaat vanuit een andere telefoon bedienen	25
2. De PIN beveiligingscode instellen	26
X. Veelgestelde Vragen.....	26
XI. Belangrijke veiligheidsvoorschriften	27
XII. Garantie	28

I. Overzicht van uw telefoon

1. Handset

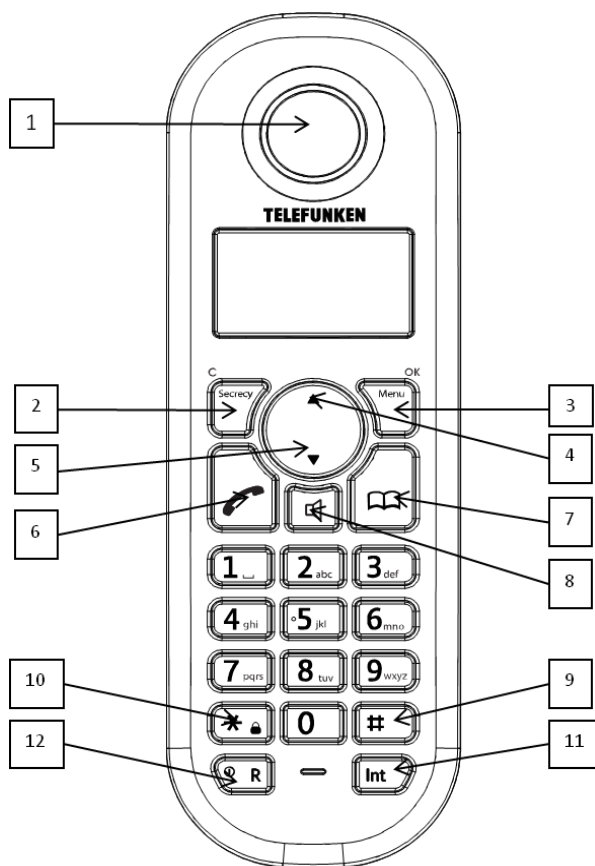

1	LUIDSPREKER	2 dempen/ Wissen / Terug Tijdens een gesprek indrukken om de denp optie in/uit te schakelen. Wanneer ingeschakeld, wordt de microfoon gedempt en kan de beller u niet horen. In menumodus indrukken om terug te keren naar het vorige menu of ingedrukt houden om te verlaten en terug te keren op stand-by. In invoer/bewerkmodus indrukken om karakters en cijfers te wissen. Tijdens weergave van de herhaal/oproepenlijst indrukken om de weergegeven invoer te wissen of ingedrukt houden om de gehele invoer te wissen.
3	OK/MENU Indrukken om het menu te openen. Indrukken om menuopties te selecteren en een weergegeven optie te bevestigen.	4 “OMHOOG” TOETS Door opties scrollen. luidsprekerLuidsprekervolume verhogen.
5	“OMLAAG” TOETS Indrukken om de Oproepenlijst te openen en scrollen. Luidsprekervolume verlagen.	6 EINDE/BELTOETS Indrukken om oproepen te plaatsen, ontvangen en beëindigen.
7	TELEFOONBOEK Indrukken om het telefoonboek te openen. Tijdens weergave of bewerking van de herhaal/oproepenlijst indrukken om te verlaten en terug te keren op stand-by modus.	8 LUIDSPREKER Indrukken om in handsfree modus te praten.
9	# TOETS Indrukken om een OGM opname te stoppen.	10 TOETSVERGREDELING Gebruikt om het toetsenpaneel te vergrendelen/ontgrendelen om te voorkomen dat er per ongeluk een oproep wordt geplaatst.
11	INT Gebruikt om internationale oproepen te plaatsen en gesprekken door te schakelen naar andere handsets geregistreerd op de basis.	12 R/ IN/UITSCHAKELN Voor gebruik met telefooncentraleservices en bepaalde netwerk services. Ingedrukt houden om de handset in/uit te schakelen.

2. Basis (Zonder TAM TB 201-TB 202)

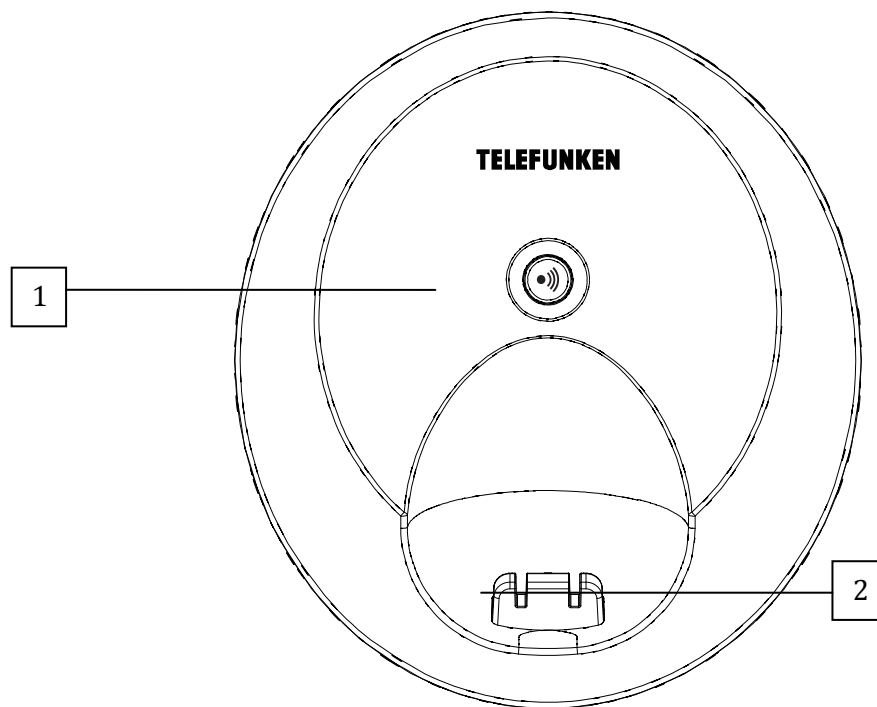





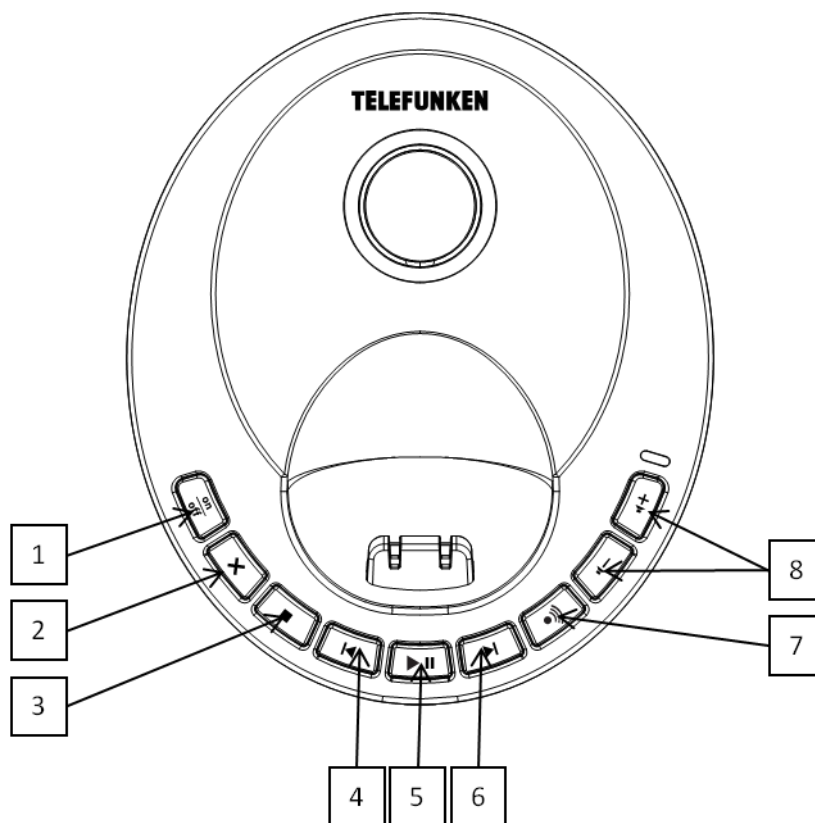











1	HANDESET ZOEKEN Indrukken om misplaatste handsets geregistreerd op de basis te vinden. Gebruikt voor aanmelding van handsets en afmelding van al geregistreerde handsets op de basis.	2	OPLAADCONTACTEN
----------	--	----------	------------------------

3. Basis (Met TAM TB 251 – TB 252)



1	ANTWOORD AAN/UIT Schakelt het antwoordapparaat in/uit. Kondigt de huidige OGM aan.	2	WISSEN Indrukken om opgenomen berichten tijdens het afspelen te wissen of indrukken om de huidige instelling van de externe toegangscode aan te kondigen.
3	STOP Stopt afspelen van berichten. Indrukken om de huidige dag- en tijdstelling aan te kondigen.	4	TERUG Terug overslaan door de berichten op uw antwoordapparaat. Indrukken om de berichtnotificatie in/uit te schakelen.
5	START/PAUZE Opgenomen berichten afspelen of pauzeren. Indrukken om nieuwe berichten af te spelen of ingedrukt houden om alle berichten te beluisteren.	6	VOLGENDE Vooruit overslaan door de berichten op uw antwoordapparaat. Indrukken om de huidige instelling van het beantwoorduitstel aan te kondigen.
7	HANDSET VINDEN (OPROEPEN) Indrukken om misplaatste handsets geregistreerd op de basis te vinden. Gebruikt voor aanmelding van handsets en afmelding van al geregistreerde handsets op de basis.	8	VOL + – Het afspeelvolumen aanpassen.

4. Icoontjes op de handsetdisplay

-  Knippert ter aankondiging van een inkomende externe oproep
-  Extern gesprek wordt gevoerd
-  Knippert ter aankondiging van een inkomende interne oproep
-  Intern gesprek wordt gevoerd
-  3-weg gesprek wordt gevoerd of doorschakeling van een extern gesprek naar een andere Balance handset geregistreerd op de basis tijdens een extern gesprek
-  Indicatie van de signaalsterkte
Knippert wanneer de handset niet op de basis is geregistreerd of wanneer u buiten bereik bent
-  Menu open
-  Telefoonboek open
-  Knippert om aan te geven dat een nieuwe invoer in de oproepenlijst is ontvangen*
-  Beantwoorde oproep (tijdens weergave van de Oproepenlijst)*
-  Onbeantwoorde oproep (tijdens weergave van de Oproepenlijst)*
-  Toetsenpaneel vergrendeld
-  Het weergegeven nummer is langer dan 12 cijfers
-  Batterijcapaciteit vol
-  Batterijcapaciteit gemiddeld
-  Batterijcapaciteit laag
-  Knippert – Batterijcapaciteit vrijwel leeg

I. Van start gaan

1. Locatie

U dient uw TELEFUNKEN telefoon binnen 2 meter van het stopcontact en telefoonstopcontact te plaatsen om de kabels binnen bereik te houden. Zorg ervoor het apparaat minstens 1 meter uit de buurt van andere elektrische apparatuur te plaatsen om interferentie te voorkomen. Uw Balance producten werken d.m.v. radiosignalen tussen de handset en basis. De signaalsterkte hangt af van waar u de basis plaatst. Plaats de basis zo hoog mogelijk voor het beste signaal.

2. Handsetbereik

Uw TELEFUNKEN telefoon heeft een buitenshuis bereik van tot op 300 meter wanneer er geen obstakels zijn in een directe lijn tussen de basis en handset. Elke obstructie tussen de basis en handset zal het bereik aanzienlijk verkorten. Met de basis binnenshuis en de handset of binnenshuis of buitenshuis, is het bereik gewoonlijk tot op 50 meter. Dikke stenen muren kunnen het bereik ernstig aantasten.

3. Signaalsterkte

Het  icoontje op uw handsetdisplay geeft aan wanneer u binnen bereik van de basis bent. Wanneer het knippert en er een waarschuwingston klinkt, dan bent u buiten bereik en dient u dichterbij de basis te bewegen.

4. De basis en handset instellen

1. Steek de kabels van de stroomadapter en telefoon in de onderzijde van de basis.
2. Sluit de stroomadapter aan op het stopcontact en schakel de voeding in.
3. Verwijder het batterijklepje op de achterzijde van de handset en installeer de meegeleverde 2 x AAA oplaadbare batterijen. Let hierbij a.u.b. op de '+' en '-' markeringen binnen de batterijhouder en plaats de batterijen in de juiste polariteitrichting. Schuif de batterijhouder weer dicht.

WAARSCHUWING: Probeer geen niet-oplaadbare batterijen op te laden. Gebruik uitsluitend de inbegrepen, goedgekeurde oplaadbare batterijen. Het gebruik van ongeautoriseerde batterijen zal uw garantie ongeldig verklaren en kan uw telefoon beschadigen.

4. Plaats de handset op de basis om op te laden. U dient de batterijen minstens 24 uur onafgebroken op te laden. Het is normaal dat de batterijen en de handset warm worden tijdens het opladen.
5. Steek het telefoonsnoer in het telefoonstopcontact nadat de batterijen volledig zijn opgeladen.

BELANGRIJK: Sluit het telefoonsnoer niet aan op het telefoonstopcontact voordat de handset volledig is opgeladen en gebruik uitsluitend het meegeleverde telefoonsnoer. Het basisstation moet te allen tijden aangesloten blijven op het stopcontact.

5. Lage batterij waarschuwing

Als het  icoontje op de display knippert en er tijdens een gesprek om de minuut een pieptoon klinkt, dan dient u de handset op te laden voordat u het weer kunt gebruiken.

6. Batterijprestatie

In ideale omstandigheden zorgen de handsetbatterijen voor ca. 10 uur gesprekstijd of 100 uur in stand-by modus na een enkele keer opladen (dit betekent niet dat u de basis kunt loskoppelen of het voor deze tijd zonder lading kunt laten).

Vergeet a.u.b. niet dat nieuwe NiMH oplaadbare batterijen hun volledige capaciteit pas na enkele dagen normaal gebruik bereiken.



Opmerking: Om de batterijen in optimale conditie te houden, dient u de handset telkens slechts enkele uren van de basis af te houden. Door de batterijen minstens wekelijks volledig uitgeput te laten raken, verlengt u de levensduur. Nadat u de handset voor het eerst hebt opgeladen, duren daaropvolgende oplaadtijden voor de batterijen ca. 6-8 uur.

II. Uw telefoon gebruiken

1. Het menu gebruiken

Alle functies en instellingen van uw telefoon kunnen via het hoofdmenu worden geopend.

Druk op  om het menu te openen, het  icoontje zal verschijnen.

Gebruik  of  om door de opties in het menu te scrollen.



Wanneer u het einde van de lijst bereikt, zal de handset een pieptoon laten horen en wordt de eerste optie weer weergegeven.

Druk op  om een optie te selecteren.

Druk op  om terug te keren naar de vorige menuweergave.

Als u een menu wilt afsluiten of een actie wilt annuleren, kunt u op elk gewenst moment de  toets ingedrukt houden om terug te keren naar het stand-by scherm.

2. De handset in/uitschakelen

- Houd  ingedrukt om de handset in te schakelen.
- Houd  ingedrukt totdat de display uitschakelt om de handset uit te schakelen.

3. Een oproep plaatsen

- Directe oproep

Druk op  en draai het telefoonnummer wanneer u de kiestoon hoort.

- Voorbereidend bellen.

Voer eerst het telefoonnummer in. Het nummer wordt op de display weergegeven.

Indien u het nummer verkeerd invoert, kunt u op  drukken om een cijfer te wissen.

Druk op  om het nummer te bellen.

U kunt op  drukken om het gesprek in handsfree modus te voeren.

- Een gesprek beëindigen

Druk op  of plaats de handset terug op de basis/oplader.

- Nummers snel bellen

U kunt nummers ook direct bellen vanuit het telefoonboek, de oproepenlijst of de herhaallijst.

- Gesprekstimer

De gesprekstimer zal na de eerste 15 seconden van uw gesprek verschijnen. Aan het einde van uw gesprek, wordt de totale tijdsduur voor 5 seconden weergegeven.

- Bellerweergave

Als u een abonnement hebt op de Beller-ID service bij uw netwerkprovider, zal ook het nummer van de beller (of de naam als het nummer overeenkomt met een nummer in het telefoonboek) verschijnen.



4. Oproepen ontvangen

Wanneer de telefoon rinkelt, kunt u op  drukken om de oproep te beantwoorden of, als de handset op de basis of oplader is geplaatst, gewoon de handset oppakken om de oproep te beantwoorden.

Als u echter liever op  wilt drukken na de handset op te pakken om een oproep te beantwoorden, dient u het op **“Auto-antwoorden uit”** in te stellen.

5. Geheim

U kunt uw handset ‘Dempen’ zodat uw beller u niet kan horen wanneer u met iemand in de buurt spreekt.





1. Druk tijdens een gesprek op  om de microfoon van de handset te dempen, de display zal in dit geval **STIL AAN** tonen.
2. Druk nogmaals op  om het gesprek te hervatten.

6. Het luidsprekervolume aanpassen

Druk tijdens een gesprek op  om het volume te verhogen of op  om te verlagen.

7. Recent nummer herhalen







De laatste 10 gebelde nummers worden in de herhaallijst opgeslagen.

1. Druk op  om de herhaallijst te openen. Het meest recente gebelde nummer wordt weergegeven. Als dit nummer overeenkomt met een contact opgeslagen in het telefoonboek van uw handset, zal de naam worden weergegeven.
2. Scroll  of  naar het gewenste nummer of de gewenste naam.
3. Druk op  om het weergegeven contact weer te bellen.





8. Naam- of nummerweergave

Wanneer de naam in de herhaallijst wordt weergegeven, kunt u op  drukken om tussen naam en nummer te wisselen.





9. Een nummer uit de herhaallijst wissen





1. Druk op  en scroll vervolgens  of  naar het gewenste contact.
2. Druk op . **Wissen?** wordt weergegeven. Druk ter bevestiging op  of druk op  om te annuleren.

10. De gehele herhaallijst wissen

1. Druk op  om de herhaallijst te openen en houd vervolgens  ingedrukt. De display toont **Alles wis?**.
2. Druk ter bevestiging op  of druk op  om te annuleren.

11. Een recent gebeld nummer naar het telefoonboek kopiëren



1. Druk op  en scroll vervolgens  of  door de lijst naar het gewenste contact.
2. Druk op . De display toont **Toevoegen?**. Druk nogmaals op .

3. De display toont **Naam?**. Gebruik het toetsenpaneel om de naam in te voeren en druk vervolgens op .
4. Het nummer wordt nu weergegeven, u kunt het nummer eventueel aanpassen en vervolgens op  drukken. **Melodie 1** wordt weergegeven.
5. Scroll  en  om een ringtoon te selecteren en druk ter bevestiging op . Het contact wordt vervolgens opgeslagen. Elk nummer opgeslagen in de herhaallijst kan tot op 32 cijfers bevatten.

12. Toetsvergrendeling



U kunt het toetsenpaneel van uw handset vergrendeling, zodat u niet per ongeluk een oproep plaatst wanneer u ermee rondloopt.

U hoeft het toetsenpaneel niet te ontgrendelen om een oproep te beantwoorden, druk zoals gewoonlijk op  of pak de handset op.

1. Vergrendel het toetsenpaneel door  ingedrukt te houden totdat het  icoontje op de display verschijnt.
2. Druk op een willekeurige toets om het toetsenpaneel te ontgrendelen, de display toont **Druk ***.
3. Druk binnen 3 seconden op .

13. Handset vinden / oproepen

U kunt gebruikers van andere handsets informeren dat ze nodig zijn of een misplaatste handset vinden. Dit soort oproepen kunnen niet door een handset worden beantwoord.

1. Druk op  op de basis. Alle handsets geregistreerd op de basis zullen rinkelen. Druk op een willekeurige toets op een handset of druk nogmaals op  op de basis om het rinkelen te stoppen.









III. Telefoonboek

U kunt tot 50 namen en nummers opslaan in elke Balance handset geregistreerd op uw basis.

Elke naam kan tot op 12 karakters bevatten en elk nummer kan tot 20 cijfers lang zijn.

Druk op de  toets om het telefoonboek te openen.

1. Bellen vanuit het telefoonboek

1. Druk op  om het telefoonboek te openen, het  icoontje zal verschijnen.
2. Scroll  of  naar het gewenste contact of zoek alfabetisch door de eerste letter van de naam in te voeren. De eerste naam die begint met deze letter of de dichtstbijzijnde letter in het alfabet zal worden weergegeven. U kunt nu verder zoeken door  of  te scrollen.
3. Druk op  om te bellen of op  om terug te keren naar de stand-by modus.

2. Een contact toevoegen aan het telefoonboek

U kunt voor elk opgeslagen contact uit 5 verschillende ringtonen kiezen. U kunt bijvoorbeeld een bepaalde ringtoon toewijzen aan vrienden en familie en een andere ringtoon aan andere bellers.

1. Druk op . De display toont **Telefoonboek**, druk op .
2. De display toont **Toevoegen**. Druk op .
3. De display toont **Naam?**. Gebruik het toetsenpaneel om de naam in te voeren en druk op .
4. De display toont **Nummer?**. Gebruik het toetsenpaneel om het telefoonnummer in te voeren en druk op .
5. De display toont **Melodie 1**. Druk op of om de gewenste ringtoon te selecteren.
Opmerking: Om een ringtoon aan een specifieke beller toe te kunnen wijzen, hebt u een abonnement nodig op de Beller-ID service van uw netwerkprovider.
6. Druk ter bevestiging op . U kunt nu uw volgende naam en nummer invoeren of tweemaal op drukken om terug te keren naar de stand-by modus.

- Namen invoeren

Gebruik het toetsenpaneel om de letters weergegeven op elke toets in te voeren.

Sla bijvoorbeeld PAUL op:

- P Druk eenmaal op .
- A Druk eenmaal op .
- U Druk tweemaal op .
- L Druk driemaal op .

Druk op **0** om een spatie in te voeren.

Druk op **1** om een punt in te voeren.

Druk tweemaal op **1** om een streepje in te voeren.

Druk op om een incorrect karakter of een cijfer te wissen.

Druk op **#** om een karakter te wijzigen.

3. Een contact bewerken

1. Druk op . De display toont **Telefoonboek**, druk op .
2. Scroll of naar **Bewerken** en druk op .
3. Scroll of naar de te bewerken invoer, of zoek alfabetisch en druk op .
4. Druk op om de naam eventueel te wissen, voer vervolgens de nieuwe naam in en druk op .
5. Druk op om het nummer eventueel te wissen, voer vervolgens het nieuwe nummer in en druk op .
6. Selecteer eventueel een nieuwe melodie en druk vervolgens ter bevestiging op .

4. Een contact wissen

1. Druk op . De display toont **Telefoonboek**, druk op .
2. Scroll of naar **Wissen** en druk op .
3. Scroll of naar de te wissen invoer, of zoek alfabetisch.
4. Druk op . De display toont **Bevestigen?**.
5. Druk ter bevestiging op of op om te annuleren.

IV. Bellerweergave & de oproeplijsten

- Bellerweergave

Bellerweergave toont door wie u wordt gebeld. Als het nummer van de beller overeenkomt met een contact opgeslagen in het telefoonboek, zullen afwisselend het nummer en de naam worden getoond. Om de Bellerweergave te gebruiken, dient u eerst een abonnement te nemen op de Beller-ID service van uw netwerkprovider. Dit vereist mogelijk extra kosten. De Beller-ID informatie bevat het volledige telefoonnummer, inclusief de landcode. Wanneer u dus nummers in het telefoonboek opslaat, dient u niet te vergeten ook de landcode in te voeren, anders zal het nummer van de beller niet overeenkomen met het telefoonboek.



- Bellerinformatie

De display kan de eerste 12 karakters weergeven van telefoonnummers en namen. Deze functie werkt alleen als u een abonnement hebt op een Beller-ID Service. De details van de beller worden tijdens een gesprek na 15 seconden vervangen door de gesprekstimer. U kunt de oproepenlijst na het gesprek bekijken door op ▼ te drukken. Druk vervolgens op  om de gesprekstimer uit de bellerdetails te halen.

In het geval van sommige inkomende oproepen, is het telefoonnummer van de beller onbeschikbaar en wordt het nummer dus niet weergegeven, er zal echter verduidelijkende informatie verschijnen.



- GEHEIM De beller heeft zijn of haar nummer geblokkeerd.
- NT BESCHIKBR Het nummer is onbeschikbaar.
- TERUGBELFUNK Terugbelgesprek.
- INTERNAT. Internationale oproep.
- OPERATOR Oproep van de operator.
- BETAALTELEF. Oproep vanaf een betaaltelefoon.





- Oproepenlijst



De Oproepenlijst slaat de details op van de laatste 40 ontvangen oproepen, inclusief het telefoonnummer en de datum en tijd van het gesprek. De Oproepenlijst waarschuwt u tevens op onbeantwoorde oproepen. Wanneer een nieuwe oproep wordt ontvangen in de Oproepenlijst, zal in stand-by modus het  icoontje op de display knipperen om u te informeren. Wanneer u de nieuwe oproepinvoer hebt bekeken, zal het  icoontje verdwijnen, maar het  icoontje zal blijven. De lijst wordt gezamenlijk gebruikt door alle handsets geregistreerd op de basis. Wanneer de Oproepenlijst vol is, zullen de meest recente oproepen de oudste oproepen automatisch vervangen. Open de Oproepenlijst met de ▲ of ▼ toets.

1. De Oproepenlijst bekijken.

1. Druk op ▼ om de Oproepenlijst te openen. Als de lijst geen oproepen bevat, zal de display **Leeg** weergeven.

2. Druk op ▲ of ▼ om door de lijst te scrollen. Wanneer het  icoontje wordt weergegeven, betekent dit een beantwoorde oproep; wanneer het  icoontje wordt weergegeven, betekent dit een onbeantwoorde oproep. Er zal een pieptoon klinken wanneer u het einde van de lijst bereikt. Als het nummer van de beller exact overeenkomt met een contact opgeslagen in het telefoonboek van de handset, zal de display afwisselend de naam en het nummer laten zien.











Druk op  om het nummer van de beller te zien. Als het telefoonnummer langer is dan 12 cijfers, dan wordt het  icoontje weergegeven. Druk nog een keer op  om het volledige nummer te zien. Druk nogmaals op  om de tijd en datum van de oproep te bekijken.

Door nog een keer op  te drukken, krijgt u de optie deze invoer toe te voegen aan het telefoonboek als dit niet al is gedaan. Als het al is opgeslagen in het telefoonboek, kunt u de invoer nog steeds toevoegen door nog een keer op  te drukken.







2. Een nummer bellen vanuit de Oproepenlijst

1. Druk op  en scroll vervolgens  of  door de lijst naar de gewenste invoer.
2. Druk op  om het weergegeven contact te bellen.





3. Een nummer naar het telefoonboek kopiëren

1. Druk op  en scroll vervolgens  of  door de lijst naar de gewenste invoer.
2. Druk meerdere keren op  totdat de display **Toevoegen?** toont. Druk nogmaals op .
3. De display toont **Naam?**. Gebruik het toetsenpaneel om de naam in te voeren en druk op .
4. Het nummer wordt weergegeven, bewerk het eventueel en druk vervolgens op .
5. Scroll  of  om een ringtoon te selecteren en druk ter bevestiging op . Het contact is nu opgeslagen.

4. Een invoer wissen

1. Druk op  en scroll vervolgens  of  door de lijst naar de gewenste invoer.
2. Druk op . De display toont **Wissen?**.
3. Druk ter bevestiging op  of druk op  om te annuleren.











5. De gehele Oproepenlijst wissen

1. Druk op .
2. Houd  ingedrukt. De display toont **Alles Wis?**.
3. Druk ter bevestiging op  of druk op  om te annuleren.

V. Handsetinstellingen

1. Belvolume van de handset









U kunt het belvolume aanpassen en verschillende volumes instellen voor interne en externe oproepen. Maak een keuze uit 5 niveaus en Uit.

1. Druk op  en  om **Combineren** weer te geven en druk vervolgens nogmaals op .
2. Scroll  of  naar **Int Belvolum** of **Ext Belvolum** en druk op .
3. Druk op  of  om het volume te selecteren (1–5 of UIT).
4. Druk ter bevestiging op  of op  om terug te keren naar het vorige menu.

Terwijl de telefoon rinkelt, kunt u het belvolume ook aanpassen door op   te drukken.

2. Belmelodie van de handset







U kunt verschillende belmelodieën instellen voor interne en externe oproepen.

1. Druk op , scroll  naar **Handset** en druk op .
2. Het scherm toont **RINGTONEN**. Druk op **MENU/OK**.
3. Scroll  naar **Ext Melodie** of **Int Melodie** en druk vervolgens op .
4. Druk op  of  om de belmelodie te selecteren (1 tot 5).
5. Druk ter bevestiging op  of op  om terug te keren naar het vorige menu.









Oproepen van nummers opgeslagen in het telefoonboek zullen rinkelen met de belmelodie ingesteld tijdens opslag van het contact.

3. Handsetnaam

U kunt uw handset een naam geven aan de hand van het type gebruik, bijvoorbeeld Keuken of Michael. Deze naam zal op de display verschijnen.

1. Druk op , scroll  naar **Handset** en druk op .
 2. Scroll  naar **Naam** en druk op .
 3. Voer een nieuwe handsetnaam in en druk ter bevestiging op . De handsetnaam wordt voor slechts 20 seconden weergegeven wanneer er geen toets wordt ingedrukt.
- Als u per ongeluk een verkeerd karakter of een cijfer invoert, kunt u het wissen door op  te drukken.

4. Taal

1. Druk op , scroll  naar **Handset** en druk op .
2. Scroll  naar **Taal** en druk op .
3. Scroll  of  om de gewenste taal te selecteren en druk ter bevestiging op .

5. Pieptoon van het toetsenpaneel in/uitschakelen

Wanneer u op een toets op het toetsenpaneel van de handset drukt, zal er een pieptoon klinken. U kunt deze pieptonen in- of uitschakelen.

- Pieptoon van toetsenpaneel

1. Druk op , scroll  naar **Handset** en druk op .
2. Scroll  naar **Biep** en druk op . **Toetstoon** wordt weergegeven.
3. Druk op  en vervolgens op   om **Aan** of **Uit** te selecteren en druk ter bevestiging op .

- Waarschuwingspiep "lage batterij" in/uitschakelen





1. Druk op , scroll  naar **Handset** en druk op .
2. Scroll  naar **Biep** en druk op .
3. Scroll  naar **Bat Laag** en druk op .
4. Druk op  en vervolgens op   om **Aan** of **Uit** te selecteren en druk ter bevestiging op .

- Waarschuwingspiep “buiten bereik” in/uitschakelen

1. Druk op , scroll  naar **Handset** en druk op .
2. Scroll  naar **Biep** en druk op .
3. Scroll  naar **Buit Bereik** en druk op .
4. Druk op  en vervolgens op   om **Aan** of **Uit** te selecteren en druk ter bevestiging op .

6. Toetsvergrendeling via het menu

U kunt het menu gebruiken om het toetsenpaneel te vergrendelen.









1. Druk op , scroll  naar **Handset** en druk op .
2. Scroll  to **Klavierverg?** en druk ter bevestiging op .

De display toont het  icoontje.





Druk op een willekeurige toets op het toetsenpaneel en druk vervolgens binnen 3 seconden op  om het toetsenpaneel te ontgrendelen.

7. Auto-antwoord







Onze telefoon is ingesteld om oproepen te beantwoorden door de handset van de basis of oplader op te pakken. U kunt deze functie uitschakelen zodat oproepen altijd beantwoord moeten worden door op  te drukken.

1. Druk op , scroll  naar **Handset** en druk op .
2. Scroll  to **Auto Antwden** en druk op .
3. Druk op  of  om **Aan** of **Uit** te selecteren en druk ter bevestiging op .

8. De datum instellen









1. Druk op , scroll  naar **Datum - Tijd** en druk op .
2. De display toont **Datum inst.**, druk op .
3. Gebruik het toetsenpaneel om de datum in te voeren, bijv. 12--08 voor 12 augustus.
4. Druk ter bevestiging op .

9. De tijd instellen

1. Druk op , scroll  naar **Datum - Tijd** en druk op .
2. Scroll  of  naar **Tijd instell** en druk op .
3. Gebruik het toetsenpaneel om de tijd in te stellen in 24-uurs formaat, bijv. 18--30 voor 6.30 pm.
4. Druk ter bevestiging op .

Opmerking: Als u een abonnement hebt op Beller-ID service van uw provider, zullen de dag en tijd automatisch op uw handset worden ingesteld.

10. Het alarm instellen

1. Druk op , scroll  naar **Datum - Tijd** en druk op .
2. Scroll  of  naar **Alarm Inst** en druk op .
3. Druk op  of  om **Aan** of **Uit** te selecteren en druk op .









- Als u “Aan” hebt geselecteerd, kunt u het toetsenpaneel gebruiken om de tijd in te voeren waarop het alarm moet klinken, bijv. 07--30 voor 7.30 am.

Druk op een willekeurige toets wanneer het alarm klinkt om het geluid uit te schakelen.

VI. Basisinstellingen









1. Belvolume van de basis

U kunt uit 5 volumeniveaus en Uit kiezen.

- Druk op , scroll  naar **Instellingen** en druk op .
- Scroll  naar **Basis Volume**, druk op .
- Druk op  of  om het gewenste volume te selecteren (1–5 of UIT).
- Druk ter bevestiging op  of druk op  om terug te keren naar het vorige menu.









2. Belmelodie van de basis

U kunt de basis instellen op 5 verschillende belmelodieën.

- Druk op , scroll  naar **Instellingen** en druk op .
- Scroll  naar **Bs Melodie** en druk op .
- Druk op  of  om een belmelodie te selecteren (1 tot 5).
- Druk ter bevestiging op  of druk op  om terug te keren naar het vorige menu.

3. Eco Modus









U kunt het niveau van het uitgangsvermogen verlagen door **ECOMODUS** te selecteren. Wanneer u de ECO modus instelt op AAN, wordt het zendvermogen van de basis verlaagd.

- Druk op , scroll  naar **Instellingen** en druk op .
 - Scroll  naar **Ecomodus**. Druk op .
 - Scroll  of  om **Aan** of **Uit** te selecteren en druk ter bevestiging op .
- De handset toont **ECOMODUS**.









OPMERKING: Het bereik van de handset wordt verkort wanneer de ECO modus op AAN is ingesteld.

4. Flashtijd

De standaard flashtijd is geschikt voor uw land en netwerkprovider en is ingesteld op 270ms.

- Druk op , scroll  naar **Instellingen** en druk op .
- Scroll  naar **Flashtijd**. Druk op .
- Scroll  om **Flash 1** (100 ms) of **Flash 2** (270 ms standaard instelling) te selecteren.
- Druk ter bevestiging op  of druk op  om terug te keren naar het vorige menu.

5. Kiesmodus

1. Druk op , scroll  naar **Instellingen** en druk op .
2. Scroll  naar **Kiesmodus**. Druk op .
3. Scroll  of  om **Toon** of **Puls** te selecteren.
4. Druk ter bevestiging op .

6. De basis PIN code wijzigen

Sommige functies worden beveiligd door een 4-cijferige PIN code die ingevoerd moet worden om de instellingen te kunnen wijzigen.









De standaard PIN is 0000.

1. Druk op , scroll  naar **Instellingen** en druk op .
2. Scroll  naar **Pin Code** en druk op .
3. Voer de huidige 4-cijferige PIN code (standaard: 0000) en druk op .
4. Voer uw nieuwe 4-cijferige PIN in en druk op .
5. Voer de nieuwe 4-cijferige PIN nogmaals in en druk op  om te bevestigen.

BELANGRIJK: Vergeet a.u.b. niet de gewijzigde PIN code ergens te noteren.



7. fabrieksreset

U kunt uw telefoon terugstellen naar de standaard instellingen ervan.

1. Druk op , scroll  naar **Instellingen** en druk op .
 2. Scroll  naar **Fab instell** en druk op .
 3. Voer de 4-cijferige PIN code (standaard: 0000) en druk op .
 4. De display toont **Bevestigen?**. Druk ter bevestiging op  of druk op  om terug te keren naar het vorige menu.
- De telefoon zal zichzelf uitschakelen en weer inschakelen.

Alle instellingen zijn nu teruggesteld naar de standaard fabrieksinstellingen

Opmerking: Als u uw PIN code hebt verloren, dan kunt u uw telefoon nog steeds terugstellen naar de standaard instellingen.

1. Haal de batterijen uit de handset en installeer ze weer.
2. Houd  ingedrukt terwijl u de batterijen opnieuw plaatst.
3. De display toont **Fab instell**. Druk ter bevestiging op .

WAARSCHUWING: Door uw telefoon terug te stellen naar de standaard fabriekswaarden, worden de klok- en alarminstellingen en tevens alle contacten in het Telefoonboek, de Herhaallijst en de Oproepenlijst gewist.

VII. Extra handsets & basissen

1. Een nieuwe handset op uw basis registreren

U kunt tot op 5 handsets aanmelden op één basisstation.

Extra handsets moeten op de basis worden geregistreerd voordat u ze kunt gebruiken.

De hieronder beschreven instructies staan specifiek van toepassing op uw TB 202-TB 252 handset. De instructies kunnen verschillen wanneer u een handset van een andere fabrikant wilt registreren. Wij verwijzen u in dit geval naar de fabrikant van de extra handset.

De Master PIN is vereist voordat u handsets kunt registreren of afmelden. De standaard PIN is 0000.



Handsets meegeleverd met uw TELEFUNKEN TB 202 en TB 252 base zijn al aangemeld.

- Een handset registreren

Op de basis:

1. Houd  3 seconden ingedrukt tot u twee pieptonen hoort. U hebt nu 90 seconden om de handset aan te melden.

Op de handset:

2. Druk op  scroll  naar **Aanmelden** en druk op .

3. Scroll  naar **BS aanmelden** en druk op .

4. Voer het nummer van uw basis in (1-4). De knipperende nummers zijn al in gebruik.

5. De display zal **"Zoeken...1"** tonen. Wanneer de handset het basissignaal heeft gevonden, worden ZOEKEN en het identificatienummer van de basis weergegeven.

6. De display zal u nu vragen de PIN in te voeren. Voer de PIN in (standaard instelling: 0000) en druk ter bevestiging op .

U zult een pieptoon horen om aan te geven dat de handset nu geregistreerd is.

Als de basis na enkele seconden niet is gevonden, zal de handset terugkeren op de stand-by modus. Probeer in dit geval opnieuw aan te melden.



Wanneer een handset op een basis is geregistreerd, krijgt het automatisch een nummer toegewezen. Dit nummer staat op de handset weergegeven en moet worden gebruikt voor interne oproepen.

Indien de registratie mislukt:

- Probeer het nogmaals, maar selecteer een ander basisnummer.
- Zorg ervoor dat er geen andere elektrische apparatuur dicht in de buurt is om interferentie met het registratiesignaal te voorkomen.

2. Een handset afmelden

U kunt een handset gebruiken om een andere handset af te melden. U kunt niet een handset momenteel in gebruik afmelden.

1. Druk op  scroll  naar **Instellingen** en druk op .

2. Scroll  naar **HS verwijderen** en druk op .

3. Voer de PIN code in (standaard instelling: 0000) en druk op .



4. Voer het nummer van de handset in. U zult een bevestigingston horen en de display zal terugkeren naar het **HS verwijderen** menu.

3. Interne oproepen

Als u meer dan één handset op uw basis hebt aangemeld, dan kunt u:

- interne gesprekken voeren tussen handsets
- een externe oproep van de ene naar de andere handset doorschakelen
- een conferentiegesprek voeren tussen twee interne handsets en een externe oproep
- een intern gesprek voeren tussen twee handsets terwijl een derde in een extern gesprek is.

- Een interne oproep plaatsen

1. Druk op  en voer vervolgens het nummer van de gewenste handset in (1–5). Het  icoontje verschijnt ter indicatie van een interne oproep.

- Een interne oproep ontvangen

1. Het **INT** icoontje wordt weergegeven ter indicatie van een interne oproep, samen met het nummer van de handset waardoor u wordt gebeld.
Druk op  om de oproep te beantwoorden.

4. Een extern gesprek doorschakelen



U kunt een extern gesprek naar een andere handset geregistreerd op uw basis doorschakelen.

1. Druk tijdens een extern gesprek op  om uw beller in de wacht te zetten.
2. Voer het nummer in van de handset waarnaar u het gesprek wilt doorschakelen.

- Indien de gebruiker van de andere handset niet antwoordt:





U kunt het gesprek met de externe beller hervatten door op  te drukken.

Als de gebruiker van de andere handset niet binnen 30 seconden antwoordt, zult u automatisch opnieuw worden verbonden met uw externe beller.

3. Wanneer de andere handset wordt beantwoord, kunt u op  drukken om het gesprek door te schakelen. Als de andere handset niet wordt beantwoord, kunt u op  drukken om weer met uw externe beller te spreken.

5. 3-Weg gesprek

U kunt een driewegs gesprek voeren tussen een externe beller en de gebruiker van een andere handset.

1. Druk tijdens een extern gesprek op  om uw beller in de wacht te zetten.
2. Voer het nummer in van de handset die u wilt uitnodigen.
3. Wanneer de andere handset antwoordt, kunt u op  drukken om alle drie bellers te verbinden. Het  icoontje wordt weergegeven ter indicatie van een 3-weg gesprek.
4. Als de andere handset niet wordt beantwoord, kunt u op  drukken om weer met uw externe beller te spreken.
5. Druk op  om het gesprek te beëindigen.

VIII. Het antwoordapparaat gebruiken (TB 251 & TB 252 modellen)

De producten TELEFUNKEN TB 251 & TB 252 kunnen berichten tot op 13 minuten digitaal opnemen.

Naast opname van inkomende berichten, kunt u ook memo's voor andere gebruikers opnemen. U kunt uw antwoordapparaat bedienen via:

- de basis
- de handset
- of op afstand via een andere telefoon.









U dient de correcte dag en tijd in te stellen (als dit nog niet is gedaan) zodat u weet wanneer elk bericht is ontvangen.

1. De dag en tijd voor het antwoordapparaat instellen via de handset.







Nadat u de datum en tijd voor uw antwoordapparaat hebt ingesteld, zal de telefoon al uw berichten automatisch van de datum en tijd voorzien.

Opmerking: Als u een abonnement hebt op de Beller-ID service, worden de datum en tijd automatisch op uw handset ingesteld, maar u zult nog steeds de correcte 'Dag' als volgt moeten instellen.

- De dag instellen

1. Druk op , scroll  naar **Antw. instel** en druk ter bevestiging op .
2. Scroll  naar **Datum instel** en druk op . De huidige dag wordt weergegeven.
3. Druk op  of  om de juiste dag te selecteren en druk ter bevestiging op .

- De tijd instellen

1. Druk op , scroll  naar **Datum - Tijd** en druk op .
2. Scroll  naar **Tijd instel** en druk op . De huidige tijd wordt weergegeven.
3. Gebruik het toetsenpaneel om de gewenste tijd in 24-uurs formaat in te voeren, bijv.: 18-30 voor 6.30pm.
4. Druk ter bevestiging op .

- De huidige dag- en tijdinstelling controleren







Druk op  en de huidige dag- en tijdinstelling wordt aangekondigd.

2. Het antwoordapparaat in/uitschakelen

De basis gebruiken:

Druk op . De machine kondigt de instelling aan, bijvoorbeeld **Answer Off**.

De handset gebruiken:

1. Druk op , scroll  naar **Antw. instel** en druk op .
2. **Ant Aan/Uit** wordt weergegeven, druk op .
3. Druk op  of  om AAN of UIT te selecteren en druk op .

3. Uw berichten beluisteren

De basis gebruiken:

Druk op , het aantal nieuwe berichten wordt aangekondigd en vervolgens worden nieuwe berichten afgespeeld. Of

Houd  ingedrukt en het aantal opgenomen berichten (nieuw en oud) wordt aangekondigd. Het oudste bericht wordt als eerste afgespeeld.

Tijdens het afspelen:

Druk op  om een bericht te pauzeren. Er zal elke 10 seconden een pieptoon klinken.

Druk nogmaals op  om het afspelen te hervatten.

Druk op  om naar het volgende bericht te luisteren.

Druk eenmaal op  om het huidige bericht te herhalen.

Druk tweemaal op  om het vorige bericht te beluisteren.

Druk op  om het huidige bericht te wissen. U zult **Message deleted** horen.

Houd  ingedrukt om berichten op 1,5 keer de normale snelheid af te spelen. Laat de toets los om weer op de normale snelheid af te spelen.

OPMERKING: Als u een bericht selecteert om te wissen, zal het pas aan het einde van het afspelen na 8 seconden en een bevestigingstoon worden gewist.

Druk op  om terug te keren naar de huidige antwoordapparaatmodus Aan of Uit.

Aan het einde van het afspelen:

U zult 'End of messages. To delete all messages, press delete' horen. U hebt vervolgens 8 seconden om het volgende uit te voeren:

a. Druk op  om alle berichten te wissen, u zult **"All messages deleted"** horen.

b. Druk op  om het wissen van berichten te annuleren. Dit zal tevens de meldingen bewaren die u individueel hebt geselecteerd om te worden gewist. Elk bericht dat niet is gewist, wordt opgeslagen.

U zult een bevestigingstoon horen zodra 8 seconden zijn verstreken.



- Het luidsprekervolume aanpassen

U kunt het volume van de basisluidspreker aanpassen van laag tot hoog. Druk op '+' om het volume te verhogen of op '-' om het volume te verlagen.

De handset gebruiken:



1. Druk op . **Ber afspelen** wordt weergegeven, druk op .



2. **"Nieuw ber"** met het aantal nieuwe berichten worden weergegeven.

3. Druk op  om alleen nieuwe berichten af te spelen of scroll ▼ naar **Alle ber** en druk op  om al uw berichten te beluisteren. U dient de handset tegen uw oor te houden om naar de bericht(en) te kunnen luisteren.

Tijdens het afspelen:

Druk op ▼ of ▲ om het afspeelvolumen aan te passen.

Druk eenmaal op  of  om het huidige bericht te herhalen.

Druk tweemaal op  of  om het vorige bericht af te spelen.

Druk op  of  om het volgende bericht af te spelen.

Druk op  om het huidige bericht te wissen. U zult **Message Delete** horen.

Aan het einde van het afspelen:

U zult **“End of messages. To delete all messages, press delete”** horen. Druk op  om alle berichten te wissen, u zult **“All messages deleted”** horen. Als u tijdens de aftelling op geen enkele toets drukt, zal de display terugkeren op de stand-by modus en eventueel individueel geselecteerde berichten om te wissen worden opgeslagen.

4. Uitgaande berichten (OGM's)

Het uitgaande bericht is het bericht dat een beller hoort voordat zijn of haar oproep wordt beantwoord door het antwoordapparaat.

Uw TELEFUNKEN TB 251 – TB 252 heeft twee vooropgenomen uitgaande berichten, Antwoord & Opnemen of Alleen Antwoord, en u kunt ook uw eigen bericht opnemen.











Het vooringestelde Antwoord en Opnemen uitgaande bericht, waardoor uw beller een bericht kan achterlaten, is **“Hello, your call cannot be taken at the moment, so please leave your message after the tone”**

Het vooringestelde Enkel Beantwoorden uitgaande bericht is **“Hello, your call cannot be taken at the moment and you cannot leave a message, so please call later”**.

- Uw eigen OGM opnemen

Hierdoor wordt het vooropgenomen bericht of uw eerder opgenomen persoonlijke bericht vervangen. U kunt de vooropgenomen OGM echter op elk gewenst moment opnieuw activeren door uw eigen opgenomen OGM te wissen.

De handset gebruiken :

1. Druk op , scroll  naar **Antw. instel** en druk op .
2. Scroll  naar **Ogm instel** en druk op .
3. Scroll  naar **Neem Ogm op** en druk op .
4. Druk op  of  om **Antw & Opn** of **Enkel beantw.** te selecteren en druk op .
5. Houd de handset tegen uw oor. U zult **“Please speak after the tone. To end recording, press #”** horen.
6. Spreek uw bericht na de lange pieptoon traag en duidelijk in de handset in en druk op  om de opname te beëindigen. Uw bericht zal vervolgens via uw handset worden afgespeeld.

Enkel beantwoorden :

Wanneer u Enkel Beantwoorden geselecteert, zal uw beller alleen een aankondiging horen en geen optie krijgen een bericht achter te laten. Het vooringestelde Enkel Beantwoorden uitgaande bericht is **“Hello, your call cannot be taken at the moment and you cannot leave a message, so please call later”**.

Als u een persoonlijk Enkel Beantwoorden bericht opneemt, dient u niet te vergeten uw beller te vertellen dat er geen bericht achtergelaten kan worden.









U kunt de twee vooropgenomen berichten opnieuw activeren door uw eigen bericht wissen.

- Uw eigen OGM controleren

De basis gebruiken:







Druk op  op de basis. De machine kondigt het type OGM aan en speelt het vervolgens af.

De handset gebruiken:

1. Druk op , scroll  naar **Antw. instel** en druk op .
2. Scroll  naar **Ogm instel** en druk op .
3. **Speel Ogm** wordt weergegeven, druk op .
4. Druk op  of  om **Antw & Opn** of **Enkel beantw.** te selecteren en druk op .
5. Houd de handset tegen uw oor en u zult de huidige OGM horen.

- **De OGM selecteren**









De handset gebruiken:

1. Druk op , scroll  naar **Antw. instel** en druk op .
2. Scroll  naar **Antw Mode** en druk op .
3. Druk op  om of **Antw & Opn** of **Enkel beantw.** te selecteren en druk ter bevestiging op .

- **De vooropgenomen OGM opnieuw activeren**

U kunt uw eigen uitgaande bericht wissen en het vooropgenomen uitgaande bericht opnieuw activeren.

De handset gebruiken:

1. Druk op , scroll  naar **Antw. instel** en druk op .
2. Scroll  naar **Ogm instel** en druk op .
3. Scroll  naar **Wis Ogm** en druk op .
4. Druk op  om of **Antw & Opn** of **Enkel beantw.** te selecteren.
5. Druk op . Uw persoonlijke OGM wordt gewist en de vooropgenomen OGM zal worden afgespeeld.

Opmerking: U kunt de vooropgenomen OGM's niet wissen.







6. Antwoordtijd

Het Antwoordtijd stelt het aantal ringtonen in voor uw Balance product voordat het antwoordapparaat de oproep beantwoordt en het uitgaande bericht afspeelt. U kunt deze instelling wijzigen tussen 2-9 ringtonen of instellen op Tijdbesparing. De standaard instelling is 6 ringtonen.

De basis gebruiken:

Houd de  toets ingedrukt. Laat de toets na het gewenste aantal ringtonen.

De handset gebruiken:

1. Druk op , scroll  naar **Antw. instel** en druk op .
2. Scroll  naar **Antw. tijd** en druk op .
3. Gebruik  om het gewenste aantal ringtonen te selecteren en druk ter bevestiging op .





- **Tijdbesparing**

Wanneer u vanuit een andere telefoon belt om uw berichten te controleren en uw antwoordapparaat is ingesteld op tijdbesparing en u nieuwe berichten hebt, wordt uw oproep na 2 ringtonen beantwoord. Als er geen nieuwe

berichten zijn, zal het na 6 ringtonen worden beantwoord. Dit betekent dat u na 3 ringtonen kunt ophangen, omdat u al weet dat er geen nieuwe berichten zijn. U bespaart op deze manier tijd en tevens de kosten van het gesprek. Uw handset zal automatisch terugkeren op stand-by als er voor 15 seconden of langer geen toets wordt ingedrukt.

7. Een memo opnemen

U kunt memo's opnemen voor andere gebruikers, deze memo's worden op dezelfde manier afgespeeld als voor normale berichten en kunnen alleen via de handset worden opgenomen.

1. Druk op , scroll ▼ naar **Antw. instel** en druk op .
2. Scroll ▼ naar **Memo Opn** en druk op . Houd de handset tegen uw oor en u zult **“Please speak your messages after the tone. To end recording, press #** horen, gevolgd door een pieptoon.
3. U kunt nu uw memo opnemen door in de handset te praten en op  drukken om de opname te beëindigen.

8. Meeluisteren

Wanneer het antwoordapparaat is ingeschakeld en het een oproep beantwoordt, kunt u de luidspreker gebruiken om naar het bericht te luisteren dat de beller inspreekt.

De handset zal FILTER? aangegeven. U kunt op  drukken om de oproep tijdens het meeluisteren te beantwoorden.

9. Geheugen vol

Als er minder dan 35 seconden opnametijd resteert in het geheugen, zal de beller na het uitgaande bericht en vóór de opnametoont **“Please complete your call within 35 seconds”** horen.

Als het geheugenvol raakt tijdens het opnemen, zal het antwoordapparaat **“Sorry, the memory full”** aankondigen en het gesprek ophangen.

Wanneer het geheugen vol is, schakelt het antwoordapparaat op het Enkel Beantwoorden uitgaande bericht.

Uw TELEFUNKEN TB 251-TB 252 heeft een maximum opnametijd van 13 minuten en kan tot op 59 berichten opslaan.

IX. Externe toegang

U kunt uw antwoordapparaat vanuit een andere telefoon bedienen door uw nummer te bellen en een 3-cijferige PIN beveiligingscode in te voeren.

De standaard PIN instelling is 000. U kunt deze code wijzigen door de instructies onder 'De PIN beveiligingscode instellen' op de volgende pagina te volgen. Door een PIN code te gebruiken, voorkomt u dat anderen uw antwoordapparaat en berichten zonder autorisatie kunnen openen.

1. Uw antwoordapparaat vanuit een andere telefoon bedienen

1. Bel uw telefoonnummer. Druk op * wanneer u het uitgaande bericht hoort. De machine kondigt **“Please enter your security code”** aan.
2. Voer uw 3-cijferige 3-digit PIN (standaard instelling 000) binnen 8 seconden in. U zult **“You have 'n' new messages”** horen en de berichten worden vervolgens afgespeeld.

*Opmerking: Als u een incorrecte PIN code invoert, heeft u slechts één poging over. Als deze code nog steeds incorrect is, zult u “**Incorrect security code**” gevolgd door een pieptoon horen en hangt uw Balance product automatisch op.*

Als er geen nieuwe berichten zijn, zult u “**You have no new messages, to hear main menu press 1**”. horen. Het antwoordapparaat hangt op als u niet binnen 8 seconden op 1 drukt. Wanneer u wel op 1 drukt, zult u het hoofdmenu horen.







U hoeft slechts de aangekondigde instructies te volgen:

- ‘Druk op 2 om alle berichten af te spelen’.
- ‘Druk op 3 om alle nieuwe berichten af te spelen’.
- ‘Druk op 4 om terug over te slaan tijdens berichten’.
- ‘Druk op 5 om te wissen tijdens berichten’.
- ‘Druk op 6 om vooruit over te slaan tijdens berichten’.
- ‘Druk op 7 om Antwoord Aan of Uit in te stellen’.
- ‘Druk op 8 om het menu voor uitgaande berichten te horen’.
- ‘Druk op 9 om een nieuwe beveiligingscode in te stellen’.
- ‘Druk op 1 om nogmaals naar het hoofdmenu te luisteren’.

Wanneer het laatste bericht is afgespeeld, zult u “**End of messages**” horen. Druk tijdens het afspelen op “2” om berichten te pauzeren en hervatten. U hebt tot op 1 minuut om het afspelen te hervatten voordat het antwoordapparaat ophangt.

2. De PIN beveiligingscode instellen

De handset gebruiken:

1. Druk op , scroll  naar **Antw. instel** en druk op .
 2. Scroll  naar **Toegangscade** en druk op . De handset zal de huidige code weergeven.
 3. Voer een nieuwe code in en druk vervolgens op .
- Druk op  op de basis om de nieuwe beveiligingscode te controleren. De beveiligingscode wordt aangekondigd.

X. Veelgestelde Vragen

De meeste problemen liggen aan verkeerd, of helemaal niet, aangesloten telefoon- en voedingskabels of aan een uingeschakelde voeding.

Mocht u problemen ondervinden met uw TELEFUNKEN TB 251 – TB 252, controleer dan a.u.b. het volgende:

- Controleer of de netvoeding correct is aangesloten op beide de basis en alle opladers, en of de voeding bij het stopcontact is ingeschakeld.
- Controleer of het telefoonsnoer correct is aangesloten.
- Controleer of de handsetbatterijen correct geïnstalleerd en opgeladen zijn.

Geen display

- . Controleer of de batterijen volledig opgeladen en correct in de handset geïnstalleerd zijn.
- . Controleer of de handset is ingeschakeld. Druk op .

Geen kiestoon

- . Controleer of het telefoonsnoer correct is aangesloten.
- . Een andere handset kan de lijn al gebruiken. Wacht totdat de andere handset wordt opgehangen.

Y icoontje knippert

- . De handset is niet op de basis geregistreerd.
- . De handset is buiten bereik. Sta dichterbij de basis.
- . Controleer of de netvoeding aangesloten en ingeschakeld is.

De basis of handset rinkelt niet

- .Controleer of het belvolume niet te laag of op Uit is ingesteld.

Het nummer van een inkomende oproep wordt niet weergegeven, zelfs niet met Beller-ID service

- . De beller blokkeert zijn of haar nummer en het is daarom onbeschikbaar.

Mocht u na de bovenstaande controles nog steeds problemen ondervinden, neem dan a.u.b. contact op met onze helpdesk voor assistentie.

assistance @sopeg.fr

XI. Belangrijke veiligheidsvoorschriften

Wanneer u uw telefoonapparatuur gebruikt, dient u altijd enkele algemene voorzorgsmaatregelen te treffen om het risico op brand, elektrische schokken en letsel te voorkomen, waaronder het volgende:

- Lees en begrijp alle instructies.
- Volg alle waarschuwingen en instructies gemarkeerd op het product.
 - Haal de stekker van dit product uit het stopcontact voordat u het schoonmaakt.
- Gebruik geen vloeibare reinigingsproducten of spuitmiddelen. Gebruik een vochtig doekje voor het schoonmaken.
- Gebruik dit product nooit in de buurt van water (bijvoorbeeld nabij een badkuip, gootsteen, zwembad).
- Laat stopcontacten en verlengkabels nooit overbelast raken om het risico op brand of elektrische schokken te vermijden.
- Haal in de volgende gevallen de stekker van dit product uit het stopcontact en neem contact op met Vtech:
 - Wanneer de voedingskabel of stekker beschadigd of rafelig is.
 - Als het product niet normaal werkt ondanks het volgen van de gebruiksaanwijzingen.
 - Als het product is gevallen en de behuizing is beschadigd.
 - Als het product ineens merkbaar in prestatie verandert.
- Gebruik een telefoon (anders dan een draadloos type) niet tijdens onweer. Er bestaat een kleine kans op elektrische schokken wegens bliksem.
- Gebruik de telefoon niet om een gaslekkage te rapporteren wanneer in de buurt van de lekkage.
- Gebruik uitsluitend de meegeleverde NiMH (Nikkel Metaal Hydride) batterijen! De beschreven gebruiksduur voor de handsets geldt alleen met de standaard batterijcapaciteit.

- Het gebruik van andere batterijtypes of niet-oplaadbare batterijen/primaire cellen kan gevaarlijk zijn. Dit kan interferentie veroorzaken en/of het apparaat beschadigen. De fabrikant kan niet aansprakelijk worden gesteld voor beschadiging als gevolg van dergelijke nalatigheid
- Gebruik geen opladers van derden, de batterijen kunnen hierdoor beschadigen.
- Let a.u.b. goed op de correcte polariteit wanneer u de batterijen installeert.
- Batterijen nooit in water dompelen of in vuur werpen.

XII. Garantie

De garantie geldt voor de telefoon en is niet van toepassing op de accessoires.

De volgende voorwerpen worden als accessoires beschouwd:

- Oplaadbare batterijen
- Voedingsadapter
- Telefoonsnoer.

Neem a.u.b. contact op met de winkel waar u het product hebt aangeschaft om de accessoires aanbevolen door de fabrikant aan te schaffen.

Garantieduur

Deze telefoon komt met een garantieperiode van 24 maanden. De garantie begint op de datum waarop het product is aangeschaft.

De garantie moet als geldig worden bewezen door het originele aankoopbewijs of de factuur of andere documentatie met daarop de aankoopdatum.

Dekking

Een defect product dient te worden teruggestuurd aan de dealer, inclusief de accessoires, gebruikshandleiding en verpakking, vergezeld van een schriftelijke uitleg van het probleem.

De aanvankelijke aankoopdatum bepaalt de startdatum van de garantieperiode.

Na reparatie of inwisseling door onze Klantendienst, wordt de garantieperiode niet verlengd.

Uitzonderingen

Schade of defecten veroorzaakt door onjuist gebruik of verkeerde hantering van het product, of door het gebruik van accessoires die niet origineel zijn of niet worden aanbevolen door de fabrikant of in deze instructies, worden niet door de garantie gedekt.

De garantie dekt geen beschadigingen als gevolg van bliksem, water of brand of andere schade veroorzaakt tijdens transport.

De garantie wordt geannuleerd als het serienummer van dit product verwijderd, gemodificeerd, gewist of onleesbaar is.

De garantie komt ook te vervallen als het product is gerepareerd, gemodificeerd of beïnvloed is door derden of een persoon, service of bedrijf zonder autorisatie.

Conformiteit:

Dit product voldoet aan de volgende CE-richtlijnen:

EN 60950 2000 Artikelnr. 3(1) (a) van R&TTE Richtlijn 1999/5/EC

Artikelnr. 4 van Laagspanning Richtlijn 73/23/EEC

EN 301 489-1 2000 Artikelnr. 3(1) (b) van R&TTE Richtlijn 1999/5/EC

EN 301 489-6 2000 Artikelnr. 4 van EMC Richtlijn 89/336/EEC

EN 301 406 2001 Artikelnr. 3(2) van R&TTE Richtlijn 1999/5/EC

Omgevingsomstandigheden

Nooit blootstellen aan direct zonlicht.

- Het product kan warm worden wanneer de batterijen worden opgeladen. Dit is normaal. Wij raden aan het product niet op antiek/gelakt hout te plaatsen om beschadiging te voorkomen.
- Plaats uw product nooit op tapijt of dergelijke oppervlaktes.
- Dompel geen enkel deel van uw product in water en gebruik het niet in natte of vochtige omgevingen, zoals in badkamers.
- Stel uw product niet bloot aan ontploffingsgevaar of andere gevaarlijke condities.
- Er bestaat een kleine kans dat uw telefoon beschadigd raakt wegens onweer. Wij raden aan de voedingskabel en het telefoonsnoer tijdens onweer los te koppelen.

Productverwijdering

Het symbool  hier afgebeeld en gemarkeerd op het product betekent dat het product geclassificeerd is als Elektrische of Elektronische Apparatuur en niet mag worden afgedankt als normaal huishoudelijk of commercieel afval aan het einde van de levensduur ervan.

De Elektrische en Elektronische Afvalapparatuur (WEEE) Richtlijn (2002/96/EC) is van kracht om producten te recyclen m.b.v. de beste recycletechnieken om de impact op het milieu te minimaliseren, schadelijke stoffen te behandelen en gebruik van stortplaatsen te vermijden.