

TELEFUNKEN®



TELEFUNKEN TX101 BLUETOOTH

HANDLEIDING



DESIGNED FOR HUMANS

www.telefunken-digital.com

TELEFUNKEN TX 100 Bluetooth® Serie

GEBRUIKSHANDLEIDING MODELLEN TX 101 -102 – 103 – 151 – 152 - 153

Deze Gebruikshandleiding kan ook worden gedownload op onze website:

www.telefunken-digital.com

De markeringen en logo's met het woord Bluetooth® zijn het eigendom van Bluetooth SIG, Inc. en worden onder licentie door SOPEG gebruikt.

TELEFUNKEN gelicenseerd door TELEFUNKEN Licenties GmbH

Deze gebruikshandleiding is het eigendom van SOPEG en opgesteld voor TX 100 Bluetooth modellen. Deze documentatie kan niet voor andere doeleinden worden gebruikt.

TELEFUNKEN TX100 Bluetooth SERIE GEBRUIKSHANDLEIDING

Digitale draadloze telefoon met antwoordapparaat en draadloze BLUETOOTH® technologie

Deze telefoon is ontworpen met de focus op gebruiksgemak. Lees a.u.b. alle instructies en bewaar ze als naslagwerk. Mocht u problemen ondervinden met uw telefoon, raadpleeg dan a.u.b. de Hulpsectie in deze Gebruikshandleiding.

De naam TX 1** verwijst naar alle versies van TX101/102/103/151/152/153 in deze handleiding. Dit is een niet-bindend document en kan worden herzien in het geval van drukfouten. Introductie van uw TELEFUNKEN TX 1** Digitale Draadloze Telefoon met Bluetooth en Antwoordapparaat.

Bluetooth – Paar tot op vier Bluetooth ondersteunende apparaten (Mobiele telefoons of headsets) met de telefoonbasis.

Telefoonboek – U kunt tot op 200 contactnummers opslaan om via uw vaste lijn eenvoudig te bellen

Telefoonboek Downloaden –U kunt tot op vier telefoonboeken van mobiele telefoons naar uw TELEFUNKEN TX 1** systeem downloaden dankzij de draadloze Bluetooth technologie.

Elk gedownload telefoonboek kan tot op 1.500 contacten opslaan.

De Beller-ID laat zien door wie u wordt gebeld. Uw telefoon slaat de details op van de laatste 50 bellers in een Gesprekslijst.

Antwoordapparaat, met tot op 14 minuten digitale opnametijd en handige stemnotificaties.

BELANGRIJK

Deze apparatuur vereist elektriciteit om te kunnen werken. U zult geen oproepen kunnen plaatsen in geval van een stroomuitval. Zorg a.u.b. voor een alternatief om noodservices te kunnen bellen in het geval van een stroomuitval.

Deze Gebruikshandleiding verstrekt u met alle informatie die u nodig hebt om het meeste uit uw telefoon te halen. U zult uw telefoon moeten instellen voordat u uw eerste oproep plaatst. Volg hiervoor de simpele instructies op het volgende aantal pagina's.

Gehoorapparaat?

Vergeet a.u.b. niet dat de TX 1** net als alle andere draadloze DECT telefoons werkt d.m.v. radiosignaaloverdracht tussen de basis en handset, en deze signalen kunnen in sommige gevallen een kleine hoeveelheid ruis produceren.

Is alles inbegrepen?

De verpakking bevat de volgende voorwerpen:

- TELEFUNKEN TX 1** handset
- TELEFUNKEN TX 1** antwoordapparaat basiseenheid
- AC stroomadapter voor de basis
- Telefoonsnoer
- Adapterstekker voor de telefoonadapter
- 1 NiMH oplaadbaar batterijblok
- Muurmontagebeugel

Indien u een TELEFUNKEN TX 1** Multi-handset pakket hebt aangeschaft, zal ook het volgende voor elke extra handset zijn inbegrepen:

- TELEFUNKEN TX 1** handset
- TELEFUNKEN TX 1** oplader
- 1 NiMH oplaadbaar batterijblok
- AC stroomadapter (voor de oplader)

INHOUDSOPGAVE

1	VAN START GAAN	7
A.	LOCATIE.....	7
B.	INSTELLING.....	7
C.	BATTERIJ.....	8
D.	MUURMONTAGE.....	8
E.	INSTELLINGEN VOOR MEERDERE PAKKETTEN.....	8
2	OVERZICHT VAN UW TELEFOON	10
A.	HANDSET.....	10
B.	HANDSETDISPLAY.....	10
C.	DISPLAYICOONTJES.....	11
D.	ANTWOORDAPPARAAT.....	12
F.	DE MENU'S NAVIGEREN.....	12
3	BLUETOOTH®	12
A.	INTRODUCTIE VAN BLUETOOTH®.....	12
B.	TERMINOLOGIE.....	13
C.	EEN MOBIELE TELEFOON PAREN EN VERBINDEN.....	14
D.	EEN HEADSET PAREN EN VERBINDEN.....	15
E.	GEPAAARDE APPARATEN.....	16
F.	ACTIEVE APPARATEN.....	16
G.	PIN WIJZIGEN.....	18
H.	TELEFOONBOEK DOWNLOADEN.....	18
4	DE TELEFOON GEBRUIKEN	19
A.	EEN THUISOPROEP PLAATSEN, BEANTWOORDEN OF BEËINDIGEN.....	19
B.	EEN MOBIELE OPROEP PLAATSEN, BEANTWOORDEN OF BEËINDIGEN.....	20
C.	EEN BLUETOOTH HEADSET GEBRUIKEN.....	21
D.	WACHTFUNCTIE.....	22
E.	DEMPFUNCTIE.....	23
F.	HANDSFREE.....	23
G.	NUMMER HERHALEN.....	24
H.	BELSIGNALEN.....	24
I.	KETTING OPROEP.....	25
5	TELEFOONBOEK	26
A.	EEN CONTACT OPSLAAN IN HET THUISTELEFOONBOEK.....	26
B.	EEN TELEFOONBOEKCONTACT CONTROLEREN.....	26
C.	EEN CONTACT BELLEN.....	27
D.	EEN TELEFOONBOEKCONTACT BEWERKEN.....	27
	HET TYPE VAN EEN TELEFOONBOEKCONTACT BEWERKEN.....	27
E.	EEN TELEFOONBOEKCONTACT WISSEN.....	28
F.	EEN GEDOWNLOAD TELEFOONBOEK VERWIJDEREN.....	28
G.	DE LANDCODE INSTELLEN VOOR THUIS & GEDOWNLOAD TELEFOONBOEK.....	28

H. PIN BEVEILIGING VOOR GEDOWNLOAD TELEFOONBOEK	28
I. PABX INSTELLEN	29
6 INSTELLINGEN.....	29
A. HANDSET INSTELLINGEN	29
B. BASISINSTELLINGEN	31
C. BELLER-ID	31
D. GESPREKDETAILS BEKIJKEN.....	32
E. PROVIDERSERVICES.....	33
7 ANTWOORDAPPARAAT.....	34
A. HET ANTWOORDAPPARAAT GEBRUIKEN VIA DE HANDSET	35
B. MELDTEKST	36
C. ANTWOORDAPPARAAT INSTELLINGEN	36
D. EXTERNE TOEGANG.....	38
E. HET ANTWOORDAPPARAAT BEDIENEN VIA DE BASIS.....	39
8 EXTRA HANDSETS	39
A. EEN ANDERE HANDSET BELLEN	39
B. 3-WEG CONFERENTIEGESPREK VAN THUIS OF MOBIEL	40
C. EEN EXTRA HANDSET AANMELDEN	41
9 HULP	42
10 GARANTIE	43

BELANGRIJKE VEILIGHEIDSVOORSCHRIFTEN

Wanneer u uw telefoonapparatuur gebruikt, dient u altijd enkele algemene voorzorgsmaatregelen te treffen om het risico op brand, elektrische schokken en letsel te voorkomen, waaronder het volgende:

Lees en bedrijf alle instructies.

Volg alle waarschuwingen en instructies gemarkeerd op het product.

Haal de stekker van dit product uit het stopcontact voordat u het schoonmaakt.

Gebruik geen vloeibare reinigingsproducten of spuitmiddelen. Gebruik een vochtig doekje voor het schoonmaken.

Gebruik dit product nooit in de buurt van water (bijvoorbeeld nabij een badkuip, gootsteen, zwembad).

Laat stopcontacten en verlengkabels nooit overbelast raken om het risico op brand of elektrische schokken te vermijden.

Haal in de volgende gevallen de stekker van dit product uit het stopcontact en neem contact op met TELEFUNKEN:

- Wanneer de voedingskabel of stekker beschadigd of rafelig is.
- Als het product niet normaal werkt ondanks het volgen van de gebruiksaanwijzingen.
- Als het product is gevallen en de behuizing is beschadigd.
- Als het product ineens merkbaar in prestatie verandert.

Gebruik een telefoon niet tijdens onweer.

Er bestaat een kleine kans op elektrische schokken wegens bliksem.

Gebruik de telefoon niet om een gaslekkage te rapporteren wanneer in de buurt van de lekkage.

Gebruik uitsluitend het meegeleverde NiMH (Nikkel Metaal Hydride) batterijblok.

De beschreven gebruiksduur voor de handsets geldt alleen met de standaard batterijcapaciteit.

Het gebruik van andere batterijtypes of niet-oplaadbare batterijen/primaire mobiele telefoon kan gevaarlijk zijn.

Dit kan interferentie veroorzaken en/of het apparaat beschadigen.

TELEFUNKEN kan niet aansprakelijk worden gesteld voor beschadiging als gevolg van dergelijke nalatigheid.

Gebruik uitsluitend de AC stroomadapters meegeleverd met dit product.

Zorg er a.u.b. voor de polariteitstekker correct aan te sluiten.

Dompel het batterijblok nooit in water of werp het in vuur.

Telefoonontvangers produceren magnetische velden die kleine metalen voorwerpen kunnen aantrekken zoals spelden of nietjes.

Plaats de handset op een plek uit de buurt van dit soort voorwerpen om letsel te voorkomen.

1 VAN START GAAN

A. Locatie

Zorg ervoor dit product minstens 1 meter uit de buurt van andere elektrische apparatuur te plaatsen om interferentie te voorkomen. Uw TELEFUNKEN TX 1** werkt d.m.v. radiosignaaloverdracht tussen de handset en basis. De signaalsterkte hangt af van waar u de basis plaatst. U zult de beste resultaten krijgen door het zo hoog mogelijk te plaatsen. Het maximum bereik tussen het basisstation en de handset is ongeveer 300 meter.

B. Instelling

Steek de voedingskabel in het basisstation, steek het andere uiteinde van de voedingskabel in het stopcontact en schakel de voeding in.

Opmerking: Zorg ervoor de voedingskabel door de opening op de basis te leiden zodat het apparaat vlak op de tafel staat.

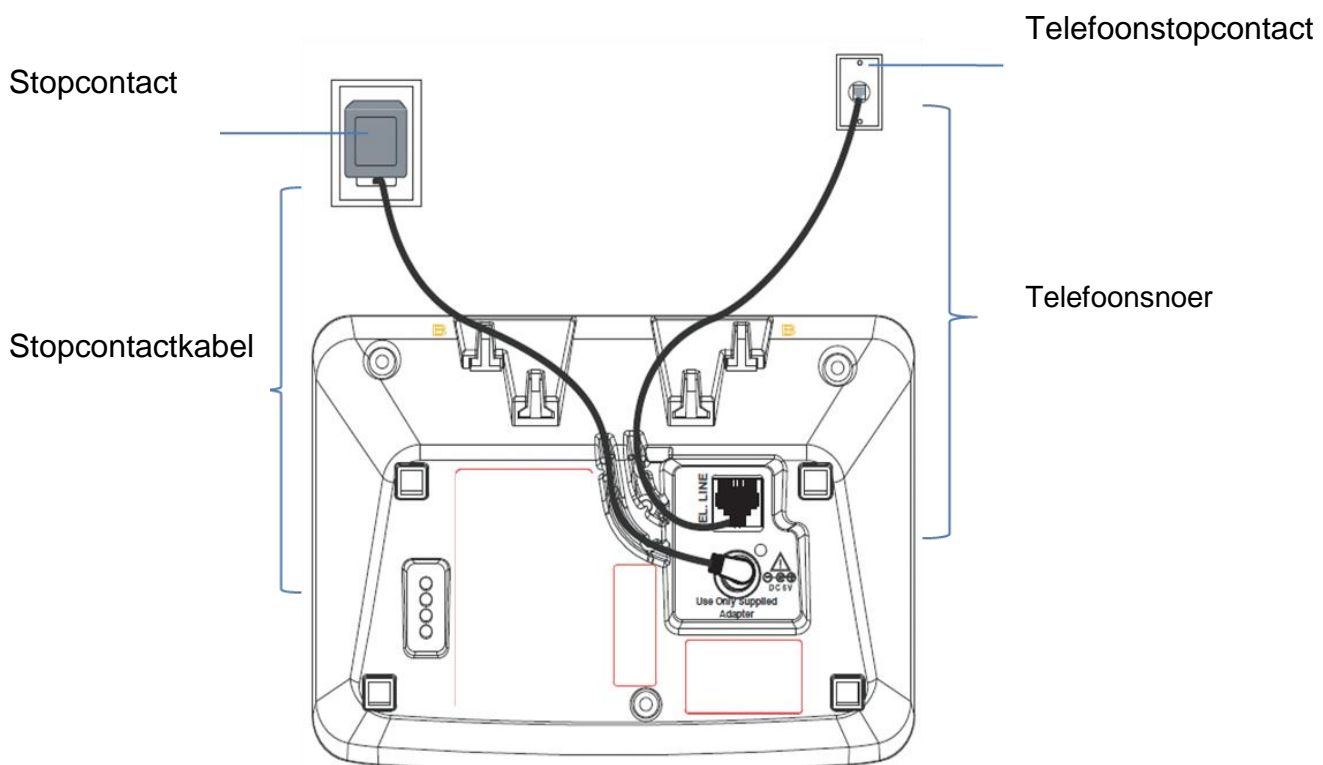

C. Batterij

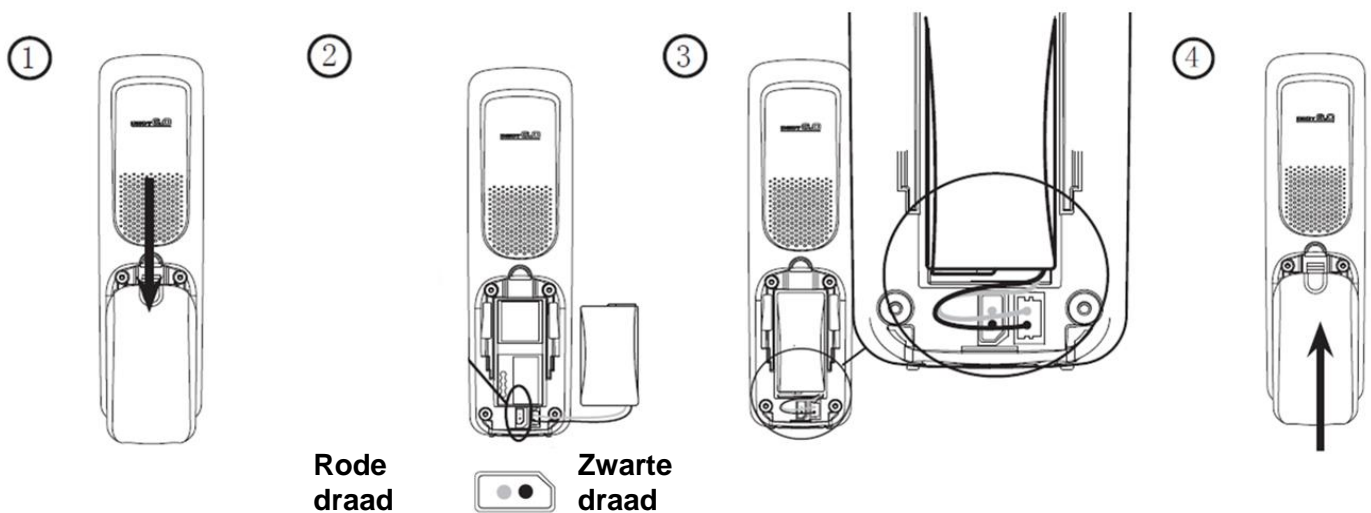

Plaats de handset op de basis om voor minstens 24 uur lang op te laden. Wanneer de handset volledig is opgeladen zal het <Batterij volledig opgeladen> icoontje verschijnen. Als de Opladen LED inschakelt, dan is de handset correct op de basis geplaatst.

Wanneer het batterijblok volledig is opgeladen, kunt u het ene uiteinde van het telefoonsnoer in het basisstation steken en het andere uiteinde in het telefoonstopcontact.

Opmerking: Zorg ervoor het telefoonsnoer door de opening op de basis te leiden zodat het apparaat vlak op de tafel staat.

D. Muurmontage

Uw TELEFUNKEN TX 1** is ontworpen voor montage op een standaard muurmontageplaat. Bevestig de muurmontagebeugel op uw TX 1** basis en vervolgens op uw muurmontageplaat.

WAARSCHUWING

Plaats uw TELEFUNKEN TX 1** niet in de badkamer of in vochtige ruimtes.

BELANGRIJK

Het basisstation moet te allen tijden zijn aangesloten op het stopcontact. Koppel het telefoonsnoer niet los totdat de handset volledig is opgeladen. Gebruik uitsluitend de voedingskabel, de telefoonkabels en het NiMH batterijblok meegeleverd met het product.

E. Instellingen voor meerdere pakketten

Indien u een TELEFUNKEN TX 1** multi-pakket hebt aangeschaft, dan dient u voor gebruik extra handsets en opladers voor te bereiden.

Voor elke aanvullende handset en oplader

Stopcontact

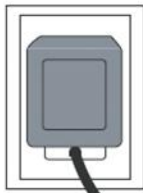

Voedingskabel

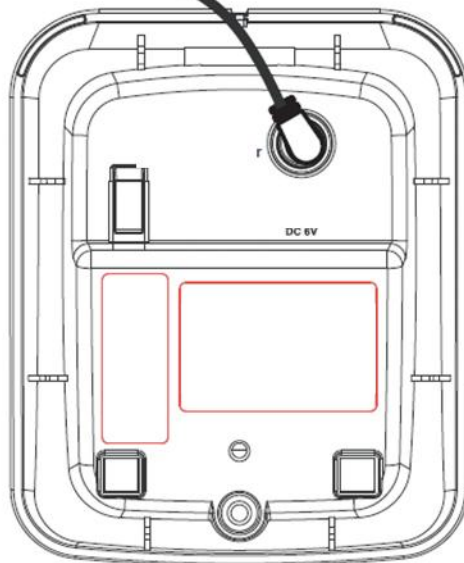

Steek de voedingskabel in de opladerbasis, steek het andere uiteinde in het stopcontact en schakel de voeding in.

Schuif het klepje van de batterijhouder af om het NiMH batterijpakket in uw handset te installeren. Plaats het meegeleverde batterijblok in de batterijhouder met de batterijcontacten aangesloten zoals hierboven afgebeeld. Schuif het klepje terug op de batterijhouder. Plaats de handset op de basis om voor minstens 24 uur op te laden. Wanneer de handset volledig is opgeladen zal het <Batterij volledig opgeladen> icoontje verschijnen.

Uw TELEFUNKEN TX1** telefoon op een Breedband ADSL lijn gebruiken

Als u dit product op een breedband ADSL lijn wilt gebruiken, dient u het via een ADSL filter aan te sluiten. Door dit product zonder ADSL filter op een Breedband lijn te gebruiken, kunnen er problemen optreden in dit product en met uw Breedband service.

2 OVERZICHT VAN UW TELEFOON

A. Handset

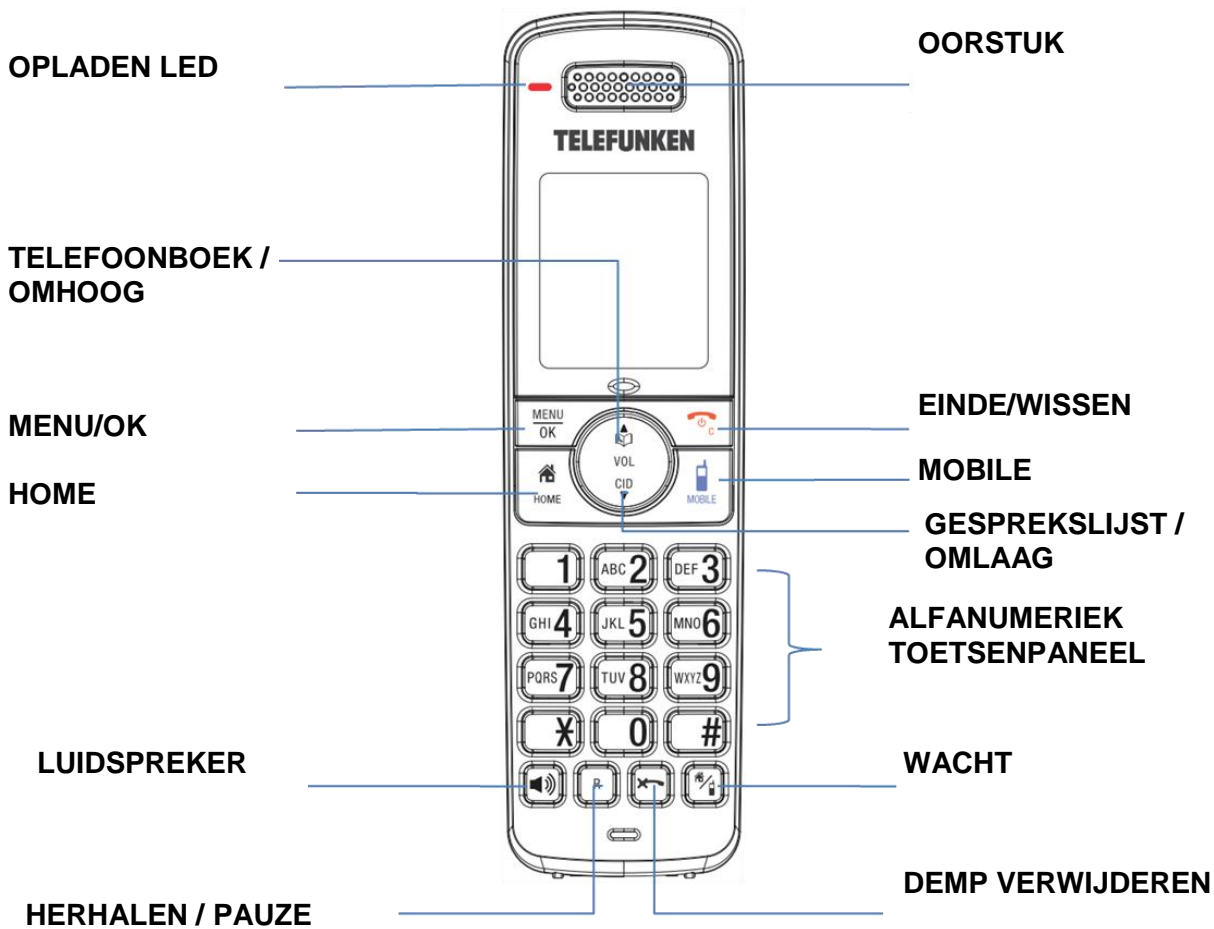

















B. Handsetdisplay



C. Displayicoontjes

Icoontjes kunnen Aan (zichtbaar) zijn, Knipperen of Uit (onzichtbaar) zijn:

Bluetooth apparaat r		Vaste lijn – Constant wanneer de vaste lijn in gebruik is of wanneer er een oproep van thuis wordt ontvangen.
	 	MOBIELE lijn - Constant wanneer de mobiele lijn in gebruik is of wanneer er een inkomende mobiele oproep wordt ontvangen.
		Bluetooth verbonden apparaat/apparaten – geeft aan dat er Bluetooth verbonden apparaten op de actieve apparaatlijst zijn.
		Bluetooth verbroken apparaat/apparaten - geeft aan dat er Bluetooth verbroken apparaten op de actieve apparaatlijst zijn.
	 	Draadloze Bluetooth headset – Constant wanneer er een draadloze Bluetooth headset in gebruik is op de vaste lijn.
Berichten		Ingeschakeld wanneer nieuwe voicemail wordt ontvangen vanaf de lokale telefoonprovider.
		Ingeschakeld wanneer het antwoordapparaat is geactiveerd.
		Ingeschakeld wanneer het antwoordapparaat een nieuw bericht heeft ontvangen.
Geluid		Ingeschakeld wanneer de luidsprekertelefoon in gebruik is.
		Ingeschakeld wanneer de THUIS, MOBIEL1 & MOBIEL2 audio UIT is. Knippert wanneer één of twee van de THUIS, MOBIEL1, of MOBIEL2 audiotonen UIT zijn.
	MUTE	Ingeschakeld wanneer de handsetmicrofoon tijdens een gesprek is uitgeschakeld.
Batterij		Volledig opgeladen
		1/2 opgeladen
		1/3 opgeladen
		Knipperen – Batterij moet worden opgeladen
		Animatie in cyclus. Batterij wordt opgeladen.

D. Antwoordapparaat

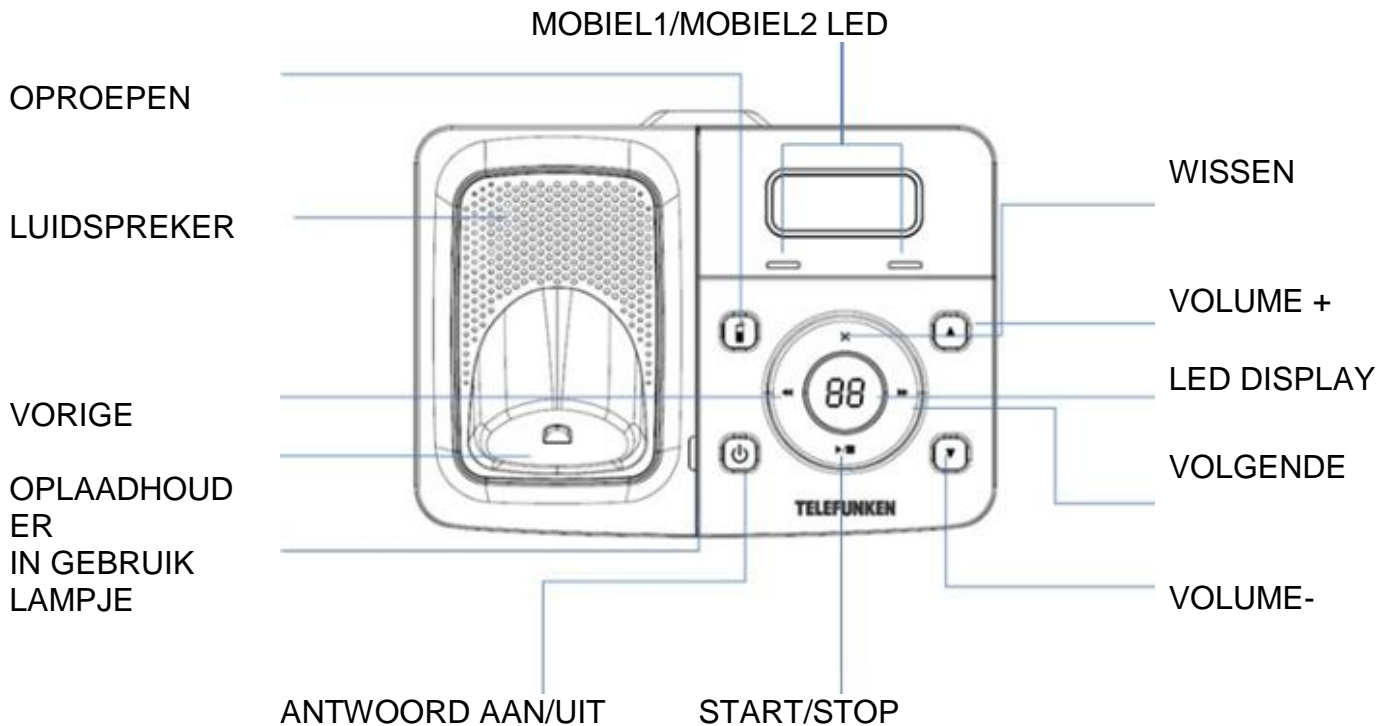

F. De menu's navigeren

1. Druk op **MENU/OK** om het hoofdmenu te openen.
2. Druk op **OMHOOG/OMLAAG** om door de beschikbare opties te bewegen.
3. Druk op **MENU/OK** om een menuoptie te selecteren of op **EINDE/WISSEN** om terug keren naar het vorige scherm, of houd **EINDE/WISSEN** ingedrukt om terug te keren naar de stand-by modus.

3 BLUETOOTH®

A. Introductie van Bluetooth®

Uw nieuwe TELEFUNKEN TX 1** telefoonsysteem met draadloze Bluetooth® technologie biedt de volgende eigenschappen:

- Paar tot op vier Bluetooth® ondersteunende apparaten (mobiele telefoons of headsets) met de telefoonbasis.
- Verbind een maximum van twee mobiele telefoons om mobiele oproepen te plaatsen en ontvangen. Er kan telkens slechts één mobiele telefoon in een actief gesprek zijn.
- Verbind een Bluetooth ondersteunende headset om thuisoproepen te plaatsen en ontvangen.
- Conferentiegesprekken, beide mobiel en van thuis.
- Oproepen plaatsen en ontvangen via uw mobiele telefoonplan met uw draadloze systeemhandsets.

BELANGRIJKE INFORMATIE

- Na de telefoonbasis te hebben aangesloten, dient u minstens 20 seconden te wachten voordat u een Bluetooth apparaat verbindt. Lees a.u.b. de gebruikshandleiding van uw Bluetooth ondersteunende mobiele telefoon of headset voor meer informatie over de wijze waarop dat apparaat de Bluetooth verbinding gebruikt.
- Draadloze Bluetooth technologie werkt binnen een kort bereik (tot op ca. 9 meter) vanaf de telefoonbasis. Houd verbonden mobiele telefoons en headsets a.u.b. binnen dit bereik.
- Als uw mobiele telefoon een zwakke ontvangst heeft in uw huis, dan kan de TELEFUNKEN TX 1** deze ontvangst niet verbeteren. Als er echter een locatie in uw huis is met een betere ontvangst, dan kunt u uw mobiele telefoon op die plek laten terwijl u de TELEFUNKEN TX 1** mobiele lijn gebruikt. De telefoonbasis moet hiervoor binnen 9 meter vanaf de mobiele telefoon worden geplaatst.
- Laad uw mobiele telefoon op terwijl het is verbonden met de telefoonbasis. Het batterijblok van uw mobiele telefoon raakt sneller ontladen wanneer het via draadloze Bluetooth technologie is verbonden met de telefoonbasis.
- Controleer het gebruik van uw mobiele telefoon, omdat minuten afgetrokken kunnen worden van uw mobiele plan voor de gespreksduur van alle mobiele gesprekken.
- Lees de **Bluetooth instelling** sectie voor informatie over hoe u uw Bluetooth apparaat kunt instellen. Lees de **De telefoon gebruiken** sectie voor informatie over het gebruik van uw Bluetooth apparatuur met uw nieuwe TX 1** telefoonsysteem via draadloze Bluetooth technologie.

B. Terminologie

Hieronder volgens enkele termen gebruikt in deze gebruikshandleiding die u helpen uzelf bekend te maken met het gebruik van uw Bluetooth apparatuur en uw nieuwe TELEFUNKEN TX 1** telefoonsysteem.

Actieve apparaten

Apparaten met ingeschakelde Bluetooth, gepaard en verbonden met de telefoonbasis. Er kan een maximum van twee gepaarde (twee mobiele telefoons, of één mobiele telefoon en één headset) worden verbonden met de telefoonbasis, maar er kan telkens slechts één apparaat in gesprek zijn.

Bluetooth mobiele telefoon

Verwijst naar een Bluetooth-ingeschakelde mobiele telefoon.

Mobiele lijn

De telefoonlijn geassocieerd met uw mobiele telefoonservice.

Druk op uw TX 1** handset op Mobile om de mobiele lijn te gebruiken.

Verbonden

Een apparaat met ingeschakelde Bluetooth kan alleen worden gebruikt wanneer het is verbonden met de TX 1** basis.

Verbroken

Een diagonale lijn verschijnt over apparaten 1 en/of 2 wanneer de verbinding tussen de telefoonbasis en het corresponderende Bluetooth apparaat is verbroken.

Zichtbare modus

Voordat een Bluetooth ondersteunend apparaat kan worden gepaard, moet het op deze modus worden ingesteld. De naam van deze modus is fabrikantspecifiek en wordt soms

Vind Me of Zichtbaarheid genoemd.

Vaste lijn

Uw gebruikelijke telefoonlandlijn.

Druk op uw TELEFUNKEN TX 1** handset op **HOME** om de vaste lijn te gebruiken.

Gepaarde apparaten

Apparaten met ingeschakelde Bluetooth (mobiele telefoon of headset) die gezamenlijke

registratie-informatie met de telefoonbasis hebben. U kunt tot op vier Bluetooth apparaten met de telefoonbasis paren; echter slechts twee gepaarde apparaten kunnen op elk gegeven moment met de basis verbonden zijn.

Paring

Ook soms **binding** genoemd. Het proces voor het delen van registratie-informatie tussen twee apparaten met Bluetooth geactiveerd. Uw Bluetooth-ingeschakelde mobiele telefoon of headset moet eerst met de telefoonbasis worden gepaard voordat u het met dit draadloze telefoonsysteem kunt gebruiken.

PIN

De standaard PIN voor de telefoonbasis is 0000 en dit geldt tevens voor de meeste Bluetooth apparatuur. De PIN informatie moet tussen Bluetooth apparaten worden uitgewisseld voordat ze gebruikt kunnen worden. Dit wordt ook soms **Wachtwoord** genoemd.

Bluetooth instelling

Om een Bluetooth-ingeschakelde mobiele telefoon met uw TELEFUNKEN TX 1** te kunnen gebruiken, moet u uw Bluetooth apparatuur eerst paren en verbinden met de telefoonbasis. Alle TX 1** handsets kunnen worden gebruikt om oproepen op de mobiele telefoonlijn te plaatsen of beantwoorden.

Draadloze Bluetooth technologie werkt binnen een kort bereik. Wanneer u een Bluetooth mobiele telefoon of Bluetooth headset met de telefoonbasis paart, dient u dicht in de buurt van de telefoonbasis te zijn zodat de signaalsterkte krachtig genoeg is.

C. Een mobiele telefoon paren en verbinden

Controleer eerst het volgende:

- U bent binnen een gebied met mobiele dekking
- Uw mobiele telefoon ondersteunt Bluetooth en is niet verbonden met andere Bluetooth apparaat (laptop, headset...). Lees de Gebruikshandleiding van uw mobiele telefoon om te leren hoe naar nieuwe Bluetooth apparatuur zoekt om ze vervolgens toe te voegen.

1. Druk in stand-by modus op **MENU/OK** en selecteer **Bluetooth**.
2. Selecteer **Mob. tel. toev..**
3. Plaats uw Bluetooth-ingeschakelde mobiele telefoon naast de basis en druk ter bevestiging op **Menu/OK**.
4. Als de lijst met gepaarde apparaten al vier apparaten bevat, zal de display **Er kunnen max. 4 apparaten worden gepaard** tonen en wordt u gevraagd een bestaand gepaard apparaat te vervangen.
5. Het scherm toont **Stel uw mob. tel. in om app. te zoeken en druk daarna op MENU/OK**.
6. Als een apparaat al verbonden is met de telefoonbasis, zal het scherm **Verbinding van verbonden app. wordt tijdelijk verbroken** weergeven. Druk op **MENU/OK** om de verbinding met het apparaat tijdelijk te verbreken en het paringproces te vervolgen.
7. Druk op **MENU/OK** om de telefoonbasis in te stellen op zichtbare modus.
8. Schakel vervolgens onmiddellijk de Bluetooth functie van uw mobiele telefoon in en zoek naar of voeg nieuwe apparaten toe.
9. Zodra uw mobiele telefoon de TELEFUNKEN TX 1** heeft gevonden, kunt u op de betreffende toets op uw mobiele telefoon drukken om het paringproces te vervolgen.
10. Voer de **PIN** in van de telefoonbasis (de standaard PIN is 0000) in uw mobiele telefoon om het paringproces te vervolgen.
 - Wanneer een apparaat succesvol is verbonden, zal de handset **Gepaard met mobiele tel** en vervolgens **Mobiele tel. ingesteld Apparaat verbonden** weergeven.
 - Wanneer u al twee actieve apparaten hebt verbonden, zal de handset **Er kunnen max.**

2 app. worden verbonden weergegeven. U zult worden gevraagd een bestaand apparaat in de actieve apparatenlijst te vervangen;

Opmerking: Het paringproces kan tot op een minuut duren. Probeer het a.u.b. nog een keer als het paren is mislukt.

De stappen voor het paringproces kunnen per mobiele telefoon verschillen. Volg in dit geval de instructies op uw mobiele telefoon en uw TELEFUNKEN TX 1** om het paringproces te voltooien. Als u de handset tijdens het paren op de telefoonbasis of oplader plaatst, wordt het proces geannuleerd en keert de handset terug op stand-by modus.

Automatische verbinding

Wanneer de paring tussen een apparaat en de mobiele telefoonbasis is geslaagd, maar het apparaat is niet verbonden, dan zal de handset **Mobiele tel. ingesteld Apparaat niet verbonden** en vervolgens **Functie autom. verbinden ingeschakeld Druk op OK** weergegeven. U kunt op **MENU/OK** drukken om te verlaten. U kunt een apparaat ook handmatig verbinden.

D. Een headset paren en verbinden

Voordat u van start gaat, dient u ervoor te zorgen dat uw Bluetooth-ingeschakelde headset niet verbonden is met andere Bluetooth apparatuur. Lees de Gebruikshandleiding van uw headset om te leren hoe u naar nieuwe Bluetooth apparatuur kunt zoeken en deze toe te voegen.

1. Druk in stand-by modus op **MENU/OK** en selecteer **Bluetooth**.
2. Selecteer **Headset Toev..**
3. Plaats de Bluetooth headset naast de basis en druk op **Menu/OK**.
4. Als de lijst met gepaarde apparaten al vier apparaten bevat, zal de display **Er kunnen max. 4 apparaten worden gepaard** tonen en wordt u gevraagd een bestaand gepaard apparaat
- 5 Druk op **MENU/OK**. Het scherm toont **Stel uw headset in op zichtbare modus en druk daarna op OK**.
6. Als een apparaat al is verbonden met de telefoonbasis, toont het scherm **Verbinding van verbonden app. wordt tijdelijk verbroken**. Druk op **MENU/OK** om de verbinding met het apparaat tijdelijk te verbreken en het paringproces te vervolgen.
7. Stel uw headset in op zichtbare modus (lees de Gebruikshandleiding van uw headset).
8. Druk op **MENU/OK** om naar uw headset te zoeken.
9. Druk op **MENU/OK** zodra de telefoonbasis uw headset heeft gevonden.
10. Voer de **PIN** in van uw headset (de PIN voor de meeste Bluetooth apparatuur is 0000) en druk vervolgens op **MENU/OK**.
11. Wanneer de handset **Headset A gepaard met BS. Nu verbinden? Druk op OK** toont, druk a.u.b. op **MENU/OK** op de handset.
 - Wanneer er al twee apparaten staan in de lijst met actieve apparaten, zal de handset **Er kunnen max. 2 app. worden verbonden** aangegeven. U zult worden gevraagd een bestaande headset in de actieve apparatenlijst te vervangen.
 - Wanneer er al één headset in de lijst met actieve apparaten is, zal de handset **Er kan max. 1 headset worden verbonden**. U zult worden gevraagd de headset in de lijst met actieve apparaten te vervanging.
12. Wanneer een apparaat succesvol is verbonden, toont de handset **Headset ingesteld Apparaat verbonden** samen met het corresponderende icoontje (**Mobiel 1** of **Mobiel 2**).
Opmerking: Het paringproces kan tot op een minuut duren. Probeer het a.u.b. nog een keer als het paren is mislukt. Als u de handset tijdens het paren op de telefoonbasis of oplader plaatst, wordt het proces geannuleerd en keert de handset terug op stand-by modus.

Automatische verbinding

Wanneer de paring tussen een apparaat en de mobiele telefoonbasis is geslaagd, maar het apparaat is niet verbonden, dan zal de handset **Headset ingesteld Apparaat niet verbonden**

weergeven en daarna **Functie autom. verbinden ingeschakeld Druk op OK**. U kunt op **MENU/OK** drukken om te verlaten. U kunt een apparaat ook handmatig verbinden.

E. Gepaarde apparaten

Alle gepaarde apparaten worden opgesloten in de lijst Gepaarde apparaten.

U kunt tot op vier apparaten (slechts één headset) met de telefoonbasis paren.

Om een gepaard apparaat te kunnen gebruiken, moet het verbonden zijn en in de lijst met actieve apparaten staan.

Zodra u een apparaat met de telefoonbasis hebt gepaard, hoeft u de paringprocedure niet meer te herhalen, tenzij u het apparaat uit de lijst met gepaarde apparaten wist.

Opmerking: Slechts de eerste 15 karakters van de apparaatnaam worden op de lijst met gepaarde apparaten weergegeven.

Een gepaard apparaat hernoemen

U kunt de naam wijzigen van een gepaard apparaat in de lijst met gepaarde apparatuur.

1. Druk in stand-by modus op **MENU/OK** en selecteer **Bluetooth**.
2. Selecteer **Gepaarde appn.**
3. Selecteer het apparaat dat u wilt hernoemen.
4. Selecteer **Hernoemen** en druk op **MENU/OK**.
5. Het scherm toont **NWE NAAM INV..**
6. Gebruik het toetsenpaneel om de naam aan te passen.
7. Druk ter bevestiging op **MENU/OK** en de handset toont **App. hernoemd**.

Een gepaard apparaat verwijderen

Als u een ander Bluetooth apparaat wilt toevoegen en al de maximum van vier apparaten in de lijst met gepaarde apparaten hebt staan, dient u eerst een apparaat uit de gepaarde apparatenlijst te wissen.

1. Druk in stand-by modus op **MENU/OK** en selecteer **Bluetooth**.
2. Selecteer **Gepaarde app..**
3. Selecteer het apparaat dat u wilt verwijderen.
4. Selecteer **Gepaard verw..**
5. Het scherm toont **Verwijder app. uit lijst met gepaarde appn?** en u kunt ter bevestiging op **Menu/OK** drukken.
6. De handset toont **App. verwijderd uit lijst met gepaarde appn.**

F. Actieve apparaten

Alleen de apparaten in de lijst met actieve apparaten kunnen een Bluetooth verbinding tot stand brengen met de telefoonbasis. Al kunnen er twee gepaarde apparaten worden verbonden met de telefoonbasis, slechts één Bluetooth mobiele telefoon of een headset kan op een gegeven moment in gesprek zijn.

Opmerking: Wanneer u een Bluetooth apparaat in de lijst met actieve apparaten toevoegt, verwijdert of vervangt, wordt de verbinding met alle verbonden apparaten tijdelijk verbroken totdat de procedure is voltooid. Het kan tot op twee minuten duren totdat de verbinding weer tot stand is gebracht.

De lijst met actieve apparaten controleren

1. Druk in stand-by modus op **MENU/OK** en selecteer **Bluetooth**.

2. Selecteer **Actieve appn..**
3. U kunt de Actieve apparaten bekijken via **OMLAAG/OMLAAG**.

Een actief apparaat verbinden/verbreken

Wanneer het menu met actieve apparaten is geopend, kunt u een actief apparaat verbinden of de verbinding ermee verbreken.

1. Druk in stand-by modus op **MENU/OK** en selecteer **Bluetooth**.
2. Selecteer **Actieve appn..**
3. Selecteer het te verbinden/verbreken apparaat
4. Druk op **MENU/OK** om **Verbinden** of **Verbreken verb.** te selecteren.
5. Druk ter bevestiging op **MENU/OK**. De handset toont **Apparaat verbonden/Verbinding app. verbroken**.

Een actief apparaat vervangen

U kunt een actief apparaat vervangen door een apparaat in de lijst met gepaarde apparaten, zelfs als u al twee apparaten in de lijst met actieve apparaten hebt.

1. Druk in stand-by modus op **MENU/OK** en selecteer **Bluetooth**.
2. Selecteer **Gepaarde appn..**
3. Selecteer een apparaat.
4. Selecteer **Verbinden**.
5. Druk ter bevestiging op **MENU/OK**. De handset toont **Er kunnen max. 2 app. worden verbonden** en vervolgens **Een bestaand actief app. vervangen door mobiele tel.? Druk op OK**.
6. Selecteer het te vervangen apparaat en druk vervolgens op **MENU/OK**.
7. De handset toont **App. verwijderd uit lijst met actieve appn** en vervolgens **Mobiele Telefoon A verbinden met BS...**
8. U dient eventueel op een toets op uw mobiele telefoon te drukken om de verbinding te bevestigen, dit hangt af van uw mobiele telefooninstellingen. Nadat een actief apparaat succesvol is vervangen en verbonden met een gepaard apparaat, zal de handset **Apparaat verbonden** weergeven.

Een actief apparaat toevoegen

U kunt een maximum van twee apparaten in de lijst met actieve apparaten hebben staan.

1. Druk in stand-by modus op **MENU/OK** en selecteer **Bluetooth**.
2. Selecteer **Actieve appn..**
3. Selecteer een lege positie.
4. Selecteer **Toevoegen**.
5. Selecteer een apparaat uit de lijst met gepaarde apparaten.
6. Druk op **MENU/OK**.
7. De handset toont **App. toegevoegd lijst act.app.** en vervolgens **Mobiele Telefoon B verbinden met BS...** Als er geen gepaarde apparaten zijn om toe te voegen, zal de handset **Alle gepaarde apparaten zijn al verbonden** weergeven.
8. U dient eventueel op een toets op uw mobiele telefoon te drukken om de verbinding te bevestigen, dit hangt af van uw mobiele telefooninstellingen. Nadat een actief apparaat succesvol is toegevoegd en verbonden, zal de handset **Apparaat verbonden** weergeven.

Een actief apparaat verwijderen

U kunt een actief apparaat uit de lijst met actieve apparaten verwijderen.

1. Druk in stand-by modus op **MENU/OK** en selecteer **Bluetooth**.

2. Selecteer **Actieve appn.**
3. Selecteer het gewenste apparaat.
4. Selecteer **Actief verw.**
5. Druk op **MENU/OK**.
6. De handset toont **App. verwijderd uit lijst met actieve appn.**

Opmerking: Al is het actieve apparaat verwijderd uit de lijst met actieve apparaten, het staat nog steeds in de lijst met gepaarde apparaten.

G. PIN wijzigen

U dient een PIN in te voeren wanneer u een Bluetooth verbinding tot stand brengt. De standaard PIN van uw telefoonbasis 0000.

1. Druk in stand-by modus op **MENU/OK** en selecteer **Bluetooth**.
2. Selecteer **PIN wijzigen**.
3. De display toont **NIEUWE PIN INV.** en de bestaande **PIN**.
4. Gebruik het toetsenpaneel om een nieuwe code van vier cijfers in te voeren.
5. Druk op **MENU/OK** om op te slaan.

H. Telefoonboek downloaden

U kunt tot op vier mobiele telefoonboeken via de draadloze Bluetooth technologie naar uw TELEFUNKEN TX 1** telefoonsysteem downloaden. Elk gedownload telefoonboek kan tot op 1500 contacten opslaan met tot op 30 cijfers voor elk telefoonnummer en 15 karakters voor elke naam. Voordat u het telefoonboek downloadt, dient u ervoor te zorgen dat de mobiele telefoon is gepaard met uw TELEFUNKEN TX 1** en in de lijst met actieve apparaten staat.

Plaats uw mobiele telefoon naast de telefoonbasis wanneer u het telefoonboek van een mobiele telefoon naar uw TELEFUNKEN TX1** downloadt.

Een telefoonboek van een mobiele telefoon downloaden

1. Druk in stand-by modus op **MENU/OK** en selecteer **Bluetooth**.
2. Selecteer **Download tel.boek**.
 - Als er geen mobiele telefoon met het systeem is gepaard, zal de handset **Geen mobiele tel. gepaard** aangeven.
 - **Druk op OK om mobiele tel. toe te voegen.**
3. Selecteer een apparaat en druk ter bevestiging op **MENU/OK**.
4. Als het geselecteerde apparaat in de lijst met gepaarde apparaten staat maar niet in de lijst met actieve apparaten, dan toont de handset **Geen mob. tel. in lijst met actieve appn.** **Druk op OK om toe te voegen.**
5. Als het geselecteerde apparaat in de lijst met actieve apparaten staat maar niet verbonden is, toont de handset **Niet verbonden. Plaats naast BS om mobiele tel. te verbinden.** **Druk op OK.**
6. Als het telefoonboek van het geselecteerde apparaat al eerder was gedownload naar de TX 1** telefoon, dan toont de handset **Laatste update Mobile Telefoon A: MM/DD/JJ Druk op OK om verder te gaan.**
 - Als u op **MENU/OK** drukt om het downloadproces te vervolgen, zal het opgeslagen telefoonboek van die bepaalde mobiele telefoon worden gewist en vervangen door het telefoonboek van de huidige mobiele telefoon.
 - Druk ter bevestiging op **MENU/OK**.
 - Indien u de gedownloade contacten hebt bewerkt, zullen deze wijzigingen verloren gaan.
7. Als u al vier telefoonboeken hebt gedownload, toont de handset **Geheugen vol. Huidige tel.boek vervangen? Druk op OK** wanneer u probeert een ander mobiel telefoonboek te

downloaden.

- Druk op **MENU/OK** en het systeem zal u vragen een bestaand telefoonboek te vervangen.

8. Druk op **OMHOOG/OMLAAG** om een van de volgende opties te selecteren:

9. **Geheugen tel.** - download alle contacten opgeslagen in uw telefoongeheugen.

- **Alleen SIM-krt** - download alle contacten opgeslagen in uw SIM kaart.
- **Telefoon en SIM** - download alle contacten opgeslagen in beide uw telefoongeheugen en SIM kaart.

Zodra het downloadproces is voltooid, toont de handset **Einde download Aantal items opgesl. #XXXX**

Druk op **MENU/OK** of **C** om terug te keren naar het download telefoonboek menu.

Opmerking:

Sommige mobiele telefoons ondersteunen downloads van de SIM kaart niet. U dient in dit geval eerst de contacten vanuit uw SIM kaart naar uw mobiele telefoongeheugen over te zetten om ze vervolgens vanuit uw mobiele telefoongeheugen te downloaden. Lees a.u.b. de gebruikshandleiding van uw mobiele telefoon voor meer informatie over het kopiëren van contacten vanuit uw SIM kaart naar uw mobiele telefoongeheugen.

Wanneer u het telefoonboek vanuit uw Bluetooth mobiele telefoon downloadt, worden bepaalde gegevens mogelijk niet overgedragen. Als u bijvoorbeeld voor een bepaald contact **THUIS**, **MOBIEL** en **WERK** nummers hebt, worden deze drie categorieën misschien niet naar uw TX 1** overgezet.

Onderbreking van telefoonboekdownload

De volgende situaties kunnen de download verstoren:

- U ontvangt of plaatst een oproep op de vaste lijn
- U plaatst de handset in de telefoonbasis of oplader
- U opent de functies van het mobiele telefoonmenu
- Het batterijblok van de handset raakt uitgeput of de verbinding tussen de handset en telefoonbasis raakt verloren.

Opmerking: Probeer tijdens het downloadproces geen wijzigingen te maken in het telefoonboek van uw mobiele telefoon.

De download van het telefoonboek kan in de volgende gevallen worden onderbroken:

- De mobiele telefoon ontvangt gelijktijd een oproep
- Voeding naar de telefoonbasis wordt onderbroken

Opmerking: U dient in deze gevallen het telefoonboek opnieuw te downloaden.

4 DE TELEFOON GEBRUIKEN

A. Een thuisoproep plaatsen, beantwoorden of beëindigen

Een thuisoproep plaatsen:

Druk op **HOME** of **LUIDSPREKER** en voer vervolgens het telefoonnummer in. U kunt ook eerst het telefoonnummer invoeren.

Een thuisoproep beantwoorden:

De telefoon zal rinkelen wanneer u een thuisoproep ontvangt. De display zal het nummer van de beller tonen als dit beschikbaar is of als de bellernaam overeenkomt met een contact in het telefoonboek.

Druk op **HOME** of **LUIDSPREKER** om een inkomende thuisoproep te beantwoorden.

Een thuisoproep beëindigen:

Druk op C of plaats de handset in de telefoonbasis of oplader.

B. Een mobiele oproep plaatsen, beantwoorden of beëindigen

U kunt maximaal twee Bluetooth-ingeschakelde mobiele telefoons verbinden met de telefoonbasis, maar slechts één mobiele telefoon kan op een gegeven moment in gesprek zijn. Alle TX 1** handsets kunnen worden gebruikt om oproepen op de mobiele telefoonlijn te plaatsen of beantwoorden.

Een mobiele oproep plaatsen:

Voer het telefoonnummer in.

Druk vervolgens op **MOBILE** om een mobiele oproep te plaatsen als u slechts één mobiele telefoon hebt verbonden met de telefoonbasis. Als u twee mobiele telefoons hebt verbonden met de telefoonbasis, dan zal het telefoonsysteem uw vragen een mobiele telefoon te selecteren voordat u een mobiele oproep kunt plaatsen.

Een mobiele oproep beantwoorden:

Druk op **MOBILE**.

Opmerking: U kunt ook uw mobiele telefoon gebruiken om de oproep te beantwoorden. Als u het met uw mobiele telefoon beantwoordt, wordt de verbinding met de telefoonbasis verbroken.

Een mobiele oproep beëindigen:

Druk op C of plaats de handset in de telefoonbasis of oplader.

Een mobiele oproep beantwoorden tijdens een thuisgesprek:

Als u een thuisgesprek voert en een inkomende mobiele oproep ontvangt, zult u een pieptoon horen en verschijnt 1 of 2 op de handset die u momenteel gebruikt. De telefoonbasis en alle andere handsets zullen rinkelen.

De inkomende mobiele oproep beantwoorden:

Druk op **MOBILE** op de handset. Het thuisgesprek wordt automatisch in de wacht gezet en alle andere handsets geven afwisselend **Opr. van thuis in de wacht** en **Mobiele lijn in gebruik** aan.

De mobiele oproep beëindigen:

Druk op **C** op de handset. De vaste lijn staat nog steeds in de wacht. Alle handsets tonen **Opr. van thuis in de wacht**.

De wachtende thuisoproep hervatten:

Druk op **HOME** op de handset.

Een thuisoproep beantwoorden tijdens een mobiel gesprek:

Als u een mobiel gesprek voert en een inkomende Thuisoproep ontvangt, zult u een pieptoon horen op de handset die u momenteel gebruikt. De telefoonbasis en alle andere handsets zullen rinkelen.

Druk op **C** op de handset. Het mobiele gesprek wordt automatisch in de wacht gezet en alle andere handsets tonen afwisselend **Mobiele oproep in de wacht** en **Vaste lijn in gebruik**.

De thuisoproep beëindigen:

Druk op **C** op de handset. De mobiele lijn staat nog steeds in de wacht. Alle handsets tonen **Mobiele oproep in de wacht**.

De wachtende mobiele oproep hervatten:

Druk op **MOBILE** op de handset.

Opmerking:

Als u uw antwoordapparaat hebt ingeschakeld en de inkomende thuisoproep niet beantwoordt, zal de oproep door uw antwoordapparaat worden beantwoordt.

Als u een thuisoproep plaatst of beantwoordt op een handset, dan kunt u het gesprek overzetten naar uw headset. De handset blijft actief, maar het oorstuk en de microfoon van de handset worden gedempt. Het gesprek wordt beëindigd zodra u de handset ophangt.

Mobiele telefoon voicemail

Als u een voicemails-service actief hebt op uw mobiele telefoon en een inkomende mobiele oproep niet beantwoordt, zal de oproep worden beantwoordt door de voicemail van uw mobiele telefoon. Neem contact op met uw mobiele telefoon serviceprovider voor meer informatie over voicemails-service.

Gesprekstimer

Uw handset houdt automatisch de tijd bij van alle externe gesprekken. De handsetdisplay toont de gesprekstijd beide tijdens het gesprek en voor enkele seconden nadat u het gesprek hebt afgebroken.

Buiten bereik waarschuwing

Wanneer de handset buiten het bereik van de basis raakt, wordt de lijn opgehangen wanneer u een gesprek voert. Wanneer u weer terug binnen het bereik beweegt, wordt de handset weer automatisch verbonden met de basis.

C. Een Bluetooth headset gebruiken

U kunt een Bluetooth headset gebruiken voor thuisoproepen. U zult echter binnen 9 meter (30 voet) vanaf de telefoonbasis moeten blijven om het Bluetooth signaal in stand te houden.

Een thuisoproep beantwoorden met een Bluetooth headset

Druk op de beltoets op uw headset.

Een thuisoproep beantwoord vanaf een Bluetooth headset beëindigen

Druk op de beltoets op uw headset.

Als u een thuisoproep op een handset plaatst of beantwoordt, kunt u het gesprek overzetten naar uw headset. De handset blijft actief, maar het oorstuk en de microfoon van de handset worden gedempt. Het gesprek wordt beëindigd zodra u de handset ophangt.

Een gesprek overzetten vanaf een handset naar een Bluetooth headset:

Druk tweemaal op **MENU/OK** om **Gebruik headset** te selecteren.

Een gesprek vanaf de headset weer terug overzetten naar de handset:

Druk tweemaal op **MENU/OK** om **Gebruik handset** te selecteren.

Een gesprek gestart op de handset beëindigen:

Druk op **C** of plaats de handset in de telefoonbasis of oplader.

Opmerking:

Als u een oproep beantwoordt via een headset en de Bluetooth verbinding verliest of de batterij raakt uitgeput, dan zult u het gesprek verliezen.

Als u een headset gebruikt voor een gesprek dat is overgezet vanaf de TELEFUNKEN TX 1** handset en u de Bluetooth verbinding verliest of de batterij van de headset uitgeput raakt, dan zal het gesprek terug overgezet worden naar de oorspronkelijke handset.

Oorstuk / handsfree volume

Druk op **OMHOOG/OMLAAG** om het luistervolume van het oorstuk of de luidspreker tijdens een gesprek aan te passen.

Opmerking: De volume-instelling (1-5) van het oorstuk van de handset en de volume-instelling (1-6) van de luidsprekertelefoon zijn onafhankelijk van elkaar.

Wanneer het volume de minimum of maximum instelling bereikt, zullen er twee pieptonen klinken.

D. Wachtfunctie

U kunt een thuisoproep of mobiele oproep in de wacht zetten.

U zult een notificatietoont horen als u de wachtende oproep na 14 minuten nog niet hebt opgenomen.

Er zal 30 seconden later nogmaals een notificatietoont klinken.

Nadat de oproep 15 minuten in de wacht heeft gestaan, wordt het automatisch verbroken.

Een thuisoproep in de wacht zetten:

Druk op **HOLD**. De handset toont **Opr. van thuis in de wacht** en **THUIS** knippert.

Een wachtende thuisoproep hervatten:

Druk op **HOME**.

Een mobiele oproep in de wacht zetten:

Druk op **HOLD**. De handset toont **Mobiele oproep in de wacht** en **MOBIEL** knippert.

Een wachtende mobiele oproep hervatten:

Druk op **MOBILE**.

E. Dempfunctie

Gebruik de dempfunctie om de microfoon uit te schakelen. U kunt de beller horen, maar de beller kan u niet horen.

Het gesprek dempen:

Druk op **MUTE/VERWIJDEREN** om de dempfunctie te activeren, de handset toont enkele seconden **Microfoon uit** en het dempicoontje verschijnt totdat u de dempfunctie weer uitschakelt.

De dempfunctie annuleren:

Druk op **MUTE/ VERWIJDEREN** om weer te kunnen spreken. Wanneer **DEMP** op **UIT** wordt ingesteld, zal de handset tijdelijk **Microfoon aan** weergeven. **DEMP** wordt automatisch geannuleerd zodra u het gesprek beëindigt.

F. Handsfree

Gebruik de handsfree functie om met uw beller te spreken zonder de handset tegen uw oor te hoeven houden. Op deze manier kunnen ook anderen in de kamer deelnemen aan het gesprek via de luidspreker.

Een handsfree oproep plaatsen

1. Draai het nummer en druk vervolgens op **LUIDSPREKER** op de handset, het <Luidsprekericoontje> zal verschijnen. U kunt uw gesprek vervolgens via de luidspreker van de handset horen. Druk op **LUIDSPREKER** om het gesprek te wisselen tussen het oorstuk en de luidspreker.

2. Druk op **EINDE/WISSEN** om het gesprek te beëindigen.

Opmerking: U kunt tijdens een handsfree gesprek op **OMHOOG/OMLAAG** drukken om het volume aan te passen.

Een oproep beantwoorden in handsfree modus

Wanneer de telefoon rinkelt:

Druk op **LUIDSPREKER** op de handset. De oproep wordt overgezet naar de luidspreker van de handset.

Tijdens een gesprek wisselen naar handsfree modus

Druk tijdens een gesprek op **LUIDSPREKER** op de handset om het gesprek via de luidspreker te voeren. Druk nogmaals op **LUIDSPREKER** om de handsfree modus uit te schakelen en het gesprek weer over te zetten naar het oorstuk.

G. Nummer herhalen

Er worden tot op 20 van de laatst gedraaide telefoonnummers in de herhaallijst opgeslagen. U kunt een van deze nummers selecteren om opnieuw te bellen, op te slaan in het telefoonboek of te wissen.

Een opgeslagen nummer herhalen

1. Druk op **HOME** of **MOBILE**, vervolgens meerdere keren op **HERHALEN/PAUZE** of **OMHOOG/OMLAAG** om het herhaalgeheugen te bekijken.
 2. Bel het weergegeven nummer door op **MENU/OK** te drukken.
- OF
- Druk in stand-by modus meerdere keren op **HERHALEN/PAUZE** of **OMHOOG/OMLAAG** om te browsen totdat het gewenste nummer verschijnt. Druk vervolgens op **HOME** of **MOBILE**.

Een recent gedraaid nummer opslaan in het telefoonboek

1. Druk in stand-by modus **HERHALEN/PAUZE**.
2. Druk meerdere keren op **OMHOOG, OMLAAG** of **HERHALEN/PAUZE** om het gewenste nummer te selecteren.
3. Druk tweemaal op **MENU/OK** en de handset toont **NUMMER INVOEREN**.
Gebruik het toetsenpaneel om het nummer eventueel te wijzigen.
4. Druk op **MENU/OK** en vervolgens op **OMHOOG/OMLAAG** om een van de volgende types te selecteren:
 - Thuis
 - Mobiel
 - Werk
 - Overige
5. Druk op **MENU/OK** en de handset toont **NAAM INVOEREN**. Gebruik het toetsenpaneel om de naam in te voeren.
Druk ter bevestiging op **MENU/OK**.

Een recent gedraaid nummer wissen

1. Druk in stand-by modus **HERHALEN/PAUZE**.
2. Druk meerdere keren op **OMHOOG, OMLAAG** of **HERHALEN/PAUZE** om het gewenste nummer te selecteren.
3. Druk op **DEMP/VERWIJDEREN** om het geselecteerde nummer te wissen.

Handset vinden (Oproepen)

U kunt een handset laten rinkelen om deze snel te kunnen vinden.

1. Druk op **OPROEPEN** op de basis. Alle handsets in stand-by modus zullen rinkelen en **** Oproepen **** aangeven.
2. Druk nogmaals op **OPROEPEN** op de basis om het oproepen te annuleren, of druk op **HOME, LUIDSPREKER, MOBILE** of een willekeurige toetsenpaneeltoets (0-9, *, of #) op een willekeurige handset.

H. Besignalen

Besignaal tijdelijk dempen

Wanneer de telefoon rinkelt, kunt u de beltoon van de handset of telefoonbasis dempen zonder de oproep op te weigeren. Een volgende oproep zal weer op de gebruikelijke wijze op het ingestelde volume rinkelen.

Het belsignaal van de handset dempen:

Druk op **C** of **DEMP/VERWIJDEREN** op de handset en **Belsignaal uit** verschijnt.

Het belsignaal van de basis dempen:

Druk op **VOLUME-** op de telefoonbasis totdat **L0** wordt weergegeven door de basis LED.

Opmerking: Elke handset zal rinkelen wanneer een inkomende oproep wordt ontvangen, tenzij het belvolume is uitgeschakeld.

Door op **C** of **DEMP/VERWIJDEREN** op één handset te drukken, wordt alleen het belsignaal van die specifieke handset gedempt.

I. Ketting oproep

Gebruik deze functie om een belvolgorde te starten van nummers opgeslagen in het telefoonboek, de oproepenlijst of de herhaallijst terwijl u een gesprek voert.

Deze ketting oproepfunctie kan handig zijn wanneer u andere nummers dan telefoonnummers wilt openen (zoals bankaccount informatie of toegangscode) vanuit het telefoonboek, de oproepenlijst of de herhaallijst.

Een nummer in het telefoonboek openen tijdens een gesprek:

1. Druk op **MENU/OK** en selecteer vervolgens **Telefoonboek**.
2. Selecteer **Thuis** telefoonboek.
3. Scroll naar het gewenste contact of voer een alfabetische zoekopdracht uit.
4. Druk op **MENU/OK** om het weergegeven nummer te bellen.

Een nummer in de oproepenlijst openen tijdens een gesprek:

1. Selecteer **Oproepenlijst**.
2. Selecteer het gewenste contact in de lijst.
3. Druk op **MENU/OK** om het weergegeven nummer te bellen.

De herhaallijst openen tijdens een gesprek:

1. Druk op **HERHALEN/PAUZE**.
2. Druk op **OMHOOG, OMLAAG** of **HERHALEN/PAUZE** totdat het gewenste nummer wordt weergegeven.
3. Druk op **MENU/OK**. Als u niet binnen twee seconden op **MENU/OK** drukt, wordt het weergegeven nummer automatisch gebeld.

Opmerking: U kunt nummers in het telefoonboek, de oproepenlijst of de herhaallijst tijdens een gesprek alleen bekijken en niet bewerken, wissen of opslaan.

Houd **EINDE/WISSEN** tijdens een gesprek ingedrukt om de herhaallijst, het telefoonboek of de oproepenlijst te verlaten.

5 TELEFOONBOEK

Uw telefoonboek bestaat uit een thuish telefoonboek en tot op vier gedownloadde telefoonboeken. Het thuish telefoonboek kan tot op 200 contacten opslaan met tot op 30 cijfers voor elk telefoonnummer en 15 karakters voor elke naam. Elk van de gedownloadde telefoonboeken slaat tot op 1.500 contacten op met tot op 30 cijfers voor elk telefoonnummer en 15 karakters voor elke naam.

A. Een contact opslaan in het thuish telefoonboek

1. Druk in stand-by modus op **MENU/OK** en selecteer **Telefoonboek**.
2. Selecteer **Thuis**.
3. Selecteer **Contact toev..**
4. De display toont **NUMMER INVOEREN**.
5. Gebruik het toetsenpaneel om een telefoonnummer in te voeren.

OF

Kopieer een nummer vanuit de herhaallijst.

Druk op **HERHALEN/PAUZE** en vervolgens op **OMHOOG/OMLAAG** om te browsen en een nummer te selecteren.

Druk op **MENU/OK** om het weergegeven nummer te kopiëren.

6. Druk op **MENU/OK** en vervolgens op **OMHOOG/OMLAAG** om een van de volgende types te selecteren:
 - Thuis
 - Mobiel
 - Werk
 - Overige

7. Druk op **MENU/OK** en de display toont **NAAM INVOEREN**.

8. Gebruik het toetsenpaneel de naam in te voeren.

9. Druk op **MENU/OK** om de invoer op te slaan.

Opmerking: U kunt geen nieuwe contacten creëren in uw gedownloadde telefoonboeken via uw TX 1** handsets. Contacten moeten vanuit uw mobiele telefoon worden gedownload.

Namen invoeren

Gebruik de letters op het toetsenpaneel om namen in te voeren, sla bijvoorbeeld Tom op:

Druk eenmaal op <8> om T in te voeren.

Druk driemaal op <6> om o in te voeren.

Druk eenmaal op <6> om m in te voeren.

Schrijftips

Druk op **DEMP/VERWIJDEREN** om het laatste karakter of cijfer te wissen.

Houd **DEMP/VERWIJDEREN** ingedrukt om alle karakters of cijfers te wissen.

Druk op **OMHOOG/OMLAAG** om terug of vooruit door de karakters/cijfers te bewegen.

Houd **HERHALEN/PAUZE** ingedrukt om een belpauze in te voeren (een P verschijnt).

Druk op **HOME** om een flash ("R") in te voeren.

B. Een telefoonboekcontact controleren

2. Druk in stand-by modus op **OMHOOG** om het telefoonboek te openen.
3. Selecteer het **Thuis** telefoonboek of een gedownload telefoonboek.
4. Druk op **MENU/OK** en vervolgens op **OMHOOG/OMLAAG** om te controleren.

Opmerking: Als een gedownload telefoonboek beveiligd is met een PIN, zult u worden gevraagd deze PIN code in te voeren.

C. Een contact bellen

U kunt een telefoonboekcontact bellen op of een vaste lijn of een mobiele lijn.

1. Druk in stand-by modus op **OMHOOG** om het telefoonboek te openen en kies tussen **Thuis** telefoonboek of een gedownload telefoonboek.
2. Selecteer het gewenste contact of zoek alfabetisch naar een contact via het alfanumerieke toetsenpaneel (zie tips hieronder).
3. Druk op **HOME** of **LUIDSPREKER** om de vaste lijn te gebruiken, of op **MOBILE** om de mobiele lijn te gebruiken.

Alfabetisch zoeken

Druk op de relevante toetsenpaneeltoets, druk bijvoorbeeld eenmaal op <8> om naar contacten beginnend met een T te zoeken en druk vervolgens op **OMHOOG/OMLAAG** om door de contacten te scrollen.

D. Een telefoonboekcontact bewerken

U kunt een telefoonboekcontact op elk gewenst moment aanpassen. Vergeet a.u.b. niet dat als u nogmaals vanaf een mobiele telefoon downloadt, een telefoonboek wordt gewist en vervangen door het huidige telefoonboek in de mobiele telefoon. Als u de gedownload contacten op de TELEFUNKEN TX 1** hebt gewijzigd, zullen deze wijzigingen verloren gaan. Om gemaakte wijzigingen in een gedownload telefoonboek niet te verliezen, raden wij aan het nummer in uw mobiele telefoon te bewerken en vervolgens het telefoonboek te downloaden.

1. Druk in stand-by modus op **OMHOOG** om het telefoonboek te openen.
2. Selecteer **Thuis** telefoonboek of een gedownload telefoonboek.
3. Selecteer het gewenste contact of zoek alfabetisch naar een contact via het alfanumerieke toetsenpaneel (zie tips hieronder).
4. Druk op **MENU/OK** en gebruik het toetsenpaneel om het nummer te bewerken.
5. Selecteer een van de volgende types:
 - **Thuis**
 - **Mobiel**
 - **Werk**
 - **Overige**
6. Het scherm toont **NAAM BEWERKEN**. Gebruik het toetsenpaneel om de naam in te voeren.
7. Druk op **MENU/OK** om op te slaan.

Het type van een telefoonboekcontact bewerken

Als u alleen het type van een telefoonboekcontact wilt bewerken, kunt u de volgende stappen volgen:

1. Druk in stand-by modus op **OMHOOG** om het telefoonboek te openen.
2. Selecteer **Thuis** telefoonboek of een gedownload telefoonboek.
3. Browse en selecteer het gewenste telefoonboekcontact.
4. Wanneer het telefoonboek wordt weergegeven, kunt de corresponderende toetsen invoeren die hieronder in de tabel staan om het type dienovereenkomstig te wijzigen. Het geselecteerde type zal tussen de naam en het nummer verschijnen.

Type:	Druk op
THUIS	* 1
MOBIEL	* 2
Werk	* 3
Overige	* 4

E. Een telefoonboekcontact wissen

1. Druk in stand-by modus op **OMHOOG** om het telefoonboek te openen.
2. Selecteer **Thuis** telefoonboek of een gedownload telefoonboek.
3. Browse en selecteer het telefoonboekcontact dat u wilt wissen.
4. Druk op **DEMP/VERWIJDEREN**, de display toont **Contact wissen?** Druk ter bevestiging op **MENU/OK**.
5. Het geselecteerde contact is gewist.

Opmerking: Nadat een telefoonboekcontact is gewist, kan het niet meer worden hersteld.

F. Een gedownload telefoonboek verwijderen (alleen gedownloade telefoonboeken)

1. Druk in stand-by modus op **MENU/OK** en selecteer **Telefoonboek**.
2. Selecteer het gewenste gedownloade telefoonboek.
3. Selecteer **Tel.boek wis..**
4. Druk op **MENU/OK**. De display toont **Telefoonboek Mobiele Telefoon A zal w. gewist..**
5. Druk ter bevestiging op **MENU/OK**.

Opmerking: Als een gedownload telefoonboek beveiligd is met een PIN, zult u worden gevraagd deze PIN code in te voeren.

G. De landcode instellen voor thuis & gedownload telefoonboek

Deze functie maakt het simpel een oproep te plaatsen vanuit het beller-ID log.

Als u bovendien een telefoonboek hebt gedownload vanaf uw mobiele telefoon, dient u eventueel de mobiele landcode in te stellen om een nummer correct vanuit het gedownloade telefoonboek te draaien.

1. Druk in stand-by modus op **MENU/OK** en selecteer **Instellingen**.
2. Selecteer **Landcode**.
3. Druk op **MENU/OK** en gebruik vervolgens het toetsenpaneel om de gewenste landcode in te voeren.
4. Druk ter bevestiging op **MENU/OK**.

H. PIN beveiliging voor gedownload telefoonboek

U kunt deze functie gebruiken om een PIN beveiliging in te stellen om uw gedownloade telefoonboeken te beschermen. Als u de beveiliging op AAN instelt, dient u de correcte PIN van 4 cijfers in te voeren wanneer u een gedownload telefoonboek wilt openen.

1. Druk in stand-by modus op **MENU/OK** en selecteer vervolgens **Telefoonboek**.
2. Selecteer een gedownload telefoonboek.

3. Selecteer **Veiligheid**.
4. Selecteer **Aan**.
5. Druk op **MENU/OK** en gebruik vervolgens het toetsenpaneel om een PIN van 4 cijfers in te voeren.
6. Herhaal stap 5 om de 4-cijferige PIN nogmaals in te voeren.
7. Druk ter bevestiging op **MENU/OK**.

Opmerking: Elk telefoonboek gedownload van een mobiele telefoon kan door een aparte PIN worden beveiligd. Na de PIN beveiliging te hebben ingesteld, zult u worden gevraagd de correcte PIN in te voeren telkens als u het beveiligde gedownloadde telefoonboek wilt openen.

I. PABX instellen

U kunt met deze functie automatisch een kengetal instellen en externe oproepen plaatsen met een PABX.

Na het kengetal te hebben ingesteld, zal het automatisch worden gedraaid voor oproepen met de vaste lijn.

Opmerking: er moet van het PABX kengetal een "Pauze" worden gedraaid.

1. Druk in stand-by modus op **MENU/OK** en selecteer **Instellingen**.
2. Selecteer **PABX**.
3. Voer de code in en bevestig met **MENU/OK**.

U kunt deze functie wissen of uitschakelen door de PABX code te wissen met de **DEMP/VERWIJDEREN** toets.

6 INSTELLINGEN

A. Handset instellingen

Handset belvolume

Gebruik dit menu om het niveau van het belvolume (1-6) in te stellen of om het belsignaal uit te schakelen. Zolang het belsignaal is uitgeschakeld, knippert het <BELSIGNAAL UIT> icoontje op de handsetdisplay. U kunt het belvolume selecteren voor inkomende mobiele oproepen en thusioproepen.

1. Druk in stand-by modus op **MENU/OK** en selecteer **Audio**.
2. Selecteer **Belvolume**.
3. Selecteer **Thuis, Mobiel 1, Mobiel 2** of **Alle thuis & mobiel**.
4. Browse elk volumeniveau. Een sample van elk belvolume zal klinken naargelang u door de keuzes scrollt.
5. Niveau 1 tot 6 en Belsignaal Uit zijn beschikbaar.
6. Druk op **MENU/OK** om op te slaan.

Beltoon

U kunt verschillende beltonen selecteren voor thuisoproepen en mobiele oproepen.

1. Druk in stand-by modus op **MENU/OK** en selecteer **Audio**.
2. Selecteer **Beltoon**.
3. Selecteer **Thuis, Mobiel 1** of **Mobiel 2**.

4. Browse elke beltoon. Een sample van elke beltoon zal klinken naargelang u door de keuzes scrollt

5. Druk op **MENU/OK** om op te slaan.

Opmerking: Als u het belvolume op **C** hebt ingesteld, zult u geen samples van de beltonen horen.

Notificatietonen (Toetstoon, Batterij laag en Geen signaal)

U kunt de notificatietonen inschakelen of op C zetten voor het indrukken van toetsen, de batterijwaarschuwingen of de toon voor wanneer u buiten bereik bent.

1. Druk in stand-by modus op **MENU/OK** en selecteer **Audio**.

2. Selecteer **Toetstoon, Batterij laag** of **Geen signaal**.

3. Selecteer **Aan** of **Uit**.

4. Druk ter bevestiging op **MENU/OK**.

Datum en tijd instellen

Als u een abonnement hebt op de Beller-ID service, worden de datum en tijd automatisch voor alle handsets ingesteld wanneer u uw eerste oproep ontvangt. De datum en tijd worden ook opgenomen met elk bericht dat door het antwoordapparaat wordt ontvangen. Als u geen abonnement hebt op Beller-ID service, dan dient u de datum en tijd handmatig in te stellen.

Datumformaat

1. Druk in stand-by modus op **MENU/OK** en selecteer **Instellingen**.

2. Selecteer **Datumformaat**.

3. Selecteer datumformaat **DD/MM/JJ** of **MM/DD/JJ**.

4. Druk op **MENU/OK** om uw keuze op te slaan.

Tijdformaat

1. Druk in stand-by modus op **MENU/OK** en selecteer **Instellingen**.

2. Selecteer **Tijdformaat**.

3. Selecteer tijdformaat **12 uur** of **24 uur**.

4. Druk op **MENU/OK** om op te slaan.

Datum en tijd handmatig instellen

1. Druk in stand-by modus op **MENU/OK** en selecteer **Instellingen**.

2. Selecteer **Dat/tijd inst..**

3. Gebruik het toetsenpaneel om de datum in te voeren volgens het **DD-MM-JJ** of **MM-DD-JJ** formaat.

4. Druk op **MENU/OK** en gebruik vervolgens het toetsenpaneel om de tijd in te voeren volgens het **12 uur** of **24 uur** formaat.

5. Druk op **MENU/OK** om de instellingen op te slaan.

Automatisch beantwoorden

1. Druk in stand-by modus op **MENU/OK** en selecteer **Instellingen**.

2. Selecteer **Autom. antw..**

3. Selecteer **Aan** of **Uit**.

4. Druk ter bevestiging op **MENU/OK**.

Opmerking: Zolang u de automatische beantwoording op AAN hebt ingesteld, kunt u een oproep

beantwoorden door de handset van de basis op te pikken. Zolang u de automatische beantwoording op **UIT** hebt gezet, dient u op **HOME** te drukken wanneer u de handset opneemt.

De standaard instelling voor Auto Antwoord is AAN.

Handset reset

1. Druk in stand-by modus op **MENU/OK** en selecteer **Instellingen**.
2. Selecteer **Reset**.
3. Gebruik het toetsenpaneel om de 4-cijferige PIN in te voeren (standaard 4-cijferige PIN is 0000).
4. Druk ter bevestiging op **MENU/OK**. De display toont **Standaard-waarden herstellen?**
5. Druk ter bevestiging op **MENU/OK**.

B. Basisinstellingen

De kiesmodus instellen

De standaard kiesmodus is geschikt voor uw land en netwerkprovider. Het is onwaarschijnlijk dat u deze instelling wijzigt, tenzij dit nadrukkelijk wordt geadviseerd.

1. Druk in stand-by modus op **MENU/OK** en selecteer **Instellingen**.
2. Selecteer **Kiesmodus**.
3. Selecteer de kiesmodus uit **Toon** en **Puls**.
4. Druk ter bevestiging op **MENU/OK**.

De flashtijd instellen

De standaard flashmodus is geschikt voor uw land en netwerkprovider. Het is onwaarschijnlijk dat u deze instelling wijzigt, tenzij dit nadrukkelijk wordt geadviseerd.

1. Druk in stand-by modus op **MENU/OK** en selecteer **Instellingen**.
2. Selecteer **Flashtijd**.
3. Selecteer de flashtijd uit **80ms, 100 ms, 120 ms, 180 ms, 200 ms 250 ms, 300 ms** en **600 ms**.
4. Druk op **MENU/OK** om op te slaan.

De systeem PIN veranderen

1. Druk in stand-by modus op **MENU/OK** en selecteer **Instellingen**.
2. Selecteer **Systeempin**.
3. Gebruik het toetsenpaneel om de oude 4-cijferige PIN in te voeren (standaard 4-cijferige PIN is 0000).
4. Druk op **MENU/OK** en voer vervolgens een nieuwe 4-cijferige PIN in.
5. Herhaal stap 4 om uw nieuwe PIN te bevestigen.
6. Druk ter bevestiging op **MENU/OK**.

C. Beller-ID

Dit product ondersteunt Beller-ID services verstrekt door de meeste telefoonservice providers. U kunt, afhankelijk van uw abonnement, het nummer van de beller, of de naam van de beller en het nummer van de serviceprovider zien na de eerste of tweede ring. U kunt met Beller-ID vanaf de

VASTE lijn de naam, het nummer, de datum en tijd van inkomende oproepen zien. Beller-ID vanaf de **MOBIELE** lijn toont echter alleen het nummer van de inkomende beller; de datum en tijd van de oproep wordt niet weergegeven. De Beller-ID kan anders verschijnen als de beller overeenkomt met een telefoonboekcontact.

Gemiste oproepen worden gemarkeerd met **xx Gemiste opr(n)**. Telkens als u een oproep bekijkt in de oproepenlijst gemarkeerd met het **<NIEUWE OPROEP> icoontje**, wordt het aantal gemiste oproepen met één verlaagd. Wanneer u alle gemiste oproepen bekijkt, zal de indicator voor gemiste oproepen verdwijnen. U kunt een invoer bekijken, terugbellen en als contact naar het telefoonboek kopiëren. De oproepen verschijnen in chronologische volgorde. Slechts één handset kan op een bepaald moment de oproepenlijst bekijken. Als een handset probeert de oproepenlijst te openen terwijl een andere handset de lijst al heeft geopend, zal **NU NIET BESCHIKBAAR** verschijnen.

De oproepenlijstinformatie is mogelijk niet beschikbaar voor elke inkomende oproep. Sommige bellers blokkeren opzettelijk hun namen en/of telefoonnummers.

Schermmeldingen van oproepenlijst

Privé	De beller blokkeert het telefoonnummer.
Onbeschikbaar	Het nummer van deze beller is onbeschikbaar.

Wanneer de lijst vol is en een nieuwe oproep wordt ontvangen, wordt de oudste oproep automatisch gewist

BELANGRIJK

Om de Beller-ID functie te gebruiken, dient u eerst een abonnement aan te vragen bij uw Telefoonservice provider. Neem a.u.b. contact op met uw provider voor meer informatie. Om ervoor te zorgen dat de naam van een beller wordt weergegeven, dient u het volledige telefoonnummer in het telefoonboek op te slaan, inclusief de landcode.

D. Gesprekdetails bekijken

Bekijk de Beller-ID geschiedenis om uit te zoeken wie gebeld heeft, eenvoudig terug te bellen of de naam en het nummer van de beller naar uw telefoonboek te kopiëren. **Lange afstand beller onbekend** verschijnt als er geen informatie is in de oproepenlijst.

1. Druk op **OMHOOG** om de oproepenlijst te openen.
OF
2. Druk in stand-by modus op **MENU/OK** en vervolgens op **OMHOOG/OMLAAG** om **Oproepenlijst** te selecteren.
3. Druk op **MENU/OK** en vervolgens op **OMHOOG/OMLAAG** om door de oproepenlijst te browsen met naam, contacttype en nummer als het overeenkomt met een telefoonboekcontact.

Opmerking: De naam (indien beschikbaar), het telefoonnummer, de datum en tijd van alle inkomende oproepen worden op het scherm weergegeven. U zult een dubbele pieptoon horen wanneer de lijst het begin of einde van de oproepenlijst bereikt.

Bellen vanuit de Oproepenlijst

1. Druk in de oproepenlijst op **OMHOOG/OMLAAG** om het gewenste nummer te selecteren.
2. Druk op **HOME** of **LUIDSPREKER** om het nummer te bellen via de vaste lijn of druk op **MOBILE** om het via de mobiele lijn te bellen.

Een invoer van de oproepenlijst opslaan in het telefoonboek

1. Druk in de oproepenlijst op **OMHOOG/OMLAAG** om de gewenste invoer te selecteren.
2. Druk op **MENU/OK**. De display toont **NUMMER BEWERKEN**.
3. Gebruik het toetsenpaneel om het nummer te bewerken.
4. Druk op **OMHOOG/OMLAAG** om een van de volgende types te selecteren:
 - Thuis
 - Mobiel
 - Werk
 - Overige
5. Druk op **MENU/OK**. De display toont **NAAM BEWERKEN**.
6. Gebruik het toetsenpaneel om de naam te bewerken.
7. Druk ter bevestiging op **MENU/OK**.

Een Invoer uit de Oproepenlijst wissen

1. Druk in de oproepenlijst op **OMHOOG/OMLAAG** om de te wissen invoer te selecteren.
2. Druk op **DEMP/VERWIJDEREN** om de geselecteerde invoer te wissen.

De Gehele Oproepenlijst wissen

1. Druk in stand-by modus op **MENU/OK** om **Oproepenlijst** te selecteren.
2. Druk op **MENU/OK** en vervolgens op **OMHOOG/OMLAAG** om **Alle opr. wis.** te selecteren.
3. Druk op **MENU/OK**. De display toont **Alle opr. wis.? Druk op OK om te bevestigen**.
4. Druk ter bevestiging op **MENU/OK**.

E. Providerservices

Voicemail wissen

Als u een abonnement hebt op de voicemailservice aangeboden door uw telefoonservice provider, zal **Nwe voicemail** op de handsets verschijnen wanneer u nieuwe voicemailberichten hebt ontvangen. Neem contact op met uw telefoonservice provider voor meer informatie en assistentie m.b.t. het gebruik van uw voicemailservice. Deze functie werkt alleen met de voicemail geassocieerd met uw vaste lijn, niet met de mobiele lijn.

Nadat u naar alle nieuwe voicemailberichten hebt geluisterd, schakelen de indicators op de handsets automatisch uit.

Gebruik de "Wis voicemail" functie wanneer de telefoon aangeeft dat er nieuwe voicemail is, al is dit niet het geval (bijvoorbeeld wanneer u uw voicemail hebt geopend terwijl onderweg). Wissen van de indicator voor wachtende voicemail schakelt alleen de indicators uit; het wist niet uw voicemailberichten. Zolang u nieuwe voicemailberichten hebt, blijft uw telefoonservice provider het signaal sturen waardoor de indicators inschakelen.

Knipperende berichtindicatie wissen

Nwe voicemail zal op de handset verschijnen wanneer u nieuwe knipperende berichten hebt ontvangen.

Nadat u naar alle nieuwe knipperende berichten hebt geluisterd, zal de indicator op de handset automatisch uitschakelen.

Gebruik de “Wis voicemail” functie wanneer de telefoon aangeeft dat er nieuwe voicemail is, al is dit niet het geval (bijvoorbeeld wanneer u uw voicemail hebt geopend terwijl onderweg). Wissen van de indicatie voor knipperende berichten schakelt alleen de indicator uit, het wist niet uw berichten. Zolang u nieuwe knipperende berichten hebt, blijft uw telefoonservice provider het signaal sturen waardoor de indicators inschakelen.

De “Nieuwe voicemail” indicator handmatig uitschakelen:

1. Druk in stand-by modus op **MENU/OK** en vervolgens op **OMHOOG/OMLAAG** om **Instellingen** te selecteren.
2. Druk op **MENU/OK** en vervolgens op **OMHOOG/OMLAAG** om **Wis voicemail** te selecteren.
3. Druk op **MENU/OK**. De display toont **Lampje uitschakelen? Druk op OK om te bevestigen**.
4. Druk ter bevestiging op **MENU/OK** of druk op C om de procedure te annuleren.

Opmerking:

Uw telefoonservice provider informeert u over nieuwe berichten misschien met een stutter (gebroken) beltoon. Neem contact op met uw serviceprovider voor meer informatie.

Wachtende Oproep

Wachtende Oproep vertelt u wanneer een nieuwe beller u probeert te bereiken wanneer u al een gesprek voert. Een netwerktoon informeert u over de nieuwe beller, zodat u de tweede inkomende thuisoproep kunt beantwoorden door het eerste gesprek in de wacht te zetten.

Wachtende oproep op de vaste lijn

Als u een abonnement bij uw telefoonservice provider hebt voor de Wachtende Oproep service, zult u een piepton horen wanneer iemand u probeert te bellen terwijl u al een gesprek voert.

1. Druk op **HOME** op de handset om uw huidige gesprek in de wacht te zetten en de nieuwe oproep te beantwoorden.
2. Druk op elk gewenst moment op **HOME** op de handset om tussen de twee gesprekken te wisselen.

Wachtende oproep op de mobiele lijn

Als u een abonnement bij uw mobiele telefoonservice provider hebt voor de Wachtende Oproep service, zult u een piepton horen wanneer iemand u probeert te bellen terwijl u al een gesprek voert.

1. Druk op **MOBILE** op de handset om uw huidige gesprek in de wacht te zetten en de nieuwe oproep te beantwoorden.
2. Druk op elk gewenst moment op **MOBILE** op de handset om tussen de twee gesprekken te wisselen.

7 ANTWOORDAPPARAAT

Het antwoordapparaat neemt onbeantwoorde oproepen op wanneer het is geactiveerd. Het kan tot op 99 berichten opslaan binnen een maximale opnametijd van 14 minuten. De totale opnametijd bevat alle stemnotificaties, uitgaande berichten en inkomende oproepberichten. Het apparaat ondersteunt Engelse & Franse stemnotificaties.

A. Het Antwoordapparaat gebruiken via de handset

Het antwoordapparaat in/uitschakelen

Het antwoordsysteem moet worden ingeschakeld om te kunnen beantwoorden en berichten op te nemen.

Wanneer het antwoordsysteem is ingeschakeld, zal het <ANS AAN/UIT> lampje op de telefoonbasis oplichten en wordt er een <Ans AAN> icoontje op de handset weergegeven.

1. Druk in stand-by modus op **MENU/OK** en vervolgens op **OMHOOG/OMLAAG** om **Antw. apparaat** te selecteren.
2. Druk op **MENU/OK** en vervolgens op **OMHOOG/OMLAAG** om **Antw. AAN/UIT** te selecteren.
3. Druk op **MENU/OK** en vervolgens op **OMHOOG/OMLAAG** om **Aan** of **Uit** te selecteren.
4. Druk ter bevestiging op **MENU/OK**.

Berichten beluisteren

1. Druk op **MENU/OK** en vervolgens op **OMHOOG/OMLAAG** om **Beluister ber.** te selecteren.
2. Druk op **MENU/OK** om de berichten af te spelen. Als er nieuwe en oude berichten op het antwoordapparaat staan, zal het systeem eerst de nieuwe berichten laten horen en daarna de oude berichten. Opties tijdens het beluisteren:
 - Druk op **OMHOOG/OMLAAG** om het luidsprekervolume aan te passen.
 - Druk op **6** om over te slaan naar het volgende bericht.
 - Druk op **4** om het huidig afspelende bericht te herhalen.
 - Druk tweemaal op **4** om het vorige bericht te beluisteren.
 - Druk op **5** om het huidige bericht te wissen. Het systeem speelt automatisch het volgende bericht af.
 - Druk op **2** om te stoppen en terug te keren naar het vorige niveau.

Alle oude berichten wissen

1. Druk in stand-by modus op **MENU/OK** en vervolgens op **OMHOOG/OMLAAG** om **Antw. apparaat te selecteren**.
 2. Druk op **MENU/OK** en vervolgens op **OMHOOG/OMLAAG** om **Alle oude wis.** te selecteren.
 3. Druk op **MENU/OK**. De display toont **Alle oude berichten wissen? Druk op OK om te bevestigen**.
 4. Druk ter bevestiging op **MENU/OK**.
- Opmerking: U kunt alleen oude berichten wissen, d.w.z. de berichten die u hebt beluisterd.

Memo's opnemen en afspelen

Memo's zijn uw eigen opgenomen berichten, gebruikt als herinnering voor uzelf of anderen die hetzelfde antwoordapparaat gebruiken. U kunt uw eigen memo's opnemen met een systeemhandset. Het afspelen en wissen hiervan werkt hetzelfde als voor inkomende berichten.

Een memo opnemen

1. Druk in stand-by modus op **MENU/OK** en vervolgens op **OMHOOG/OMLAAG** om **Antw. apparaat** te selecteren.
2. Druk op **MENU/OK** en vervolgens op **OMHOOG/OMLAAG** om **Memo opnemen** te selecteren.
3. Druk op **MENU/OK** om de opname te starten nadat u de systeemaankondiging en een "piepton" hebt gehoord.
4. Druk op **2** wanneer u de opname wilt beëindigen. De opgenomen memo wordt automatisch

afgespeeld en de handset keert vervolgens terug naar het vorige scherm.

Een memo beluisteren

Speel memo's af op dezelfde manier als voor berichten. Zie Berichten beluisteren in de vorige paragraaf.

B. Meldtekst

De meldtekst is het bericht dat een beller hoort voordat het antwoordapparaat de oproep beantwoordt. Er zijn twee vooropgenomen meldteksten waaruit u kunt kiezen, of u kunt uw eigen bericht opnemen.

Uw eigen meldtekst opnemen

1. Druk in stand-by modus op **MENU/OK** en vervolgens op **OMHOOG/OMLAAG** om **Antw. apparaat** te selecteren.
2. Druk op **MENU/OK** en vervolgens op **OMHOOG/OMLAAG** om **Meldtekst** te selecteren.
3. Druk op **MENU/OK** en vervolgens op **OMHOOG/OMLAAG** om **Opnemen** te selecteren.
4. Druk op **MENU/OK** en vervolgens op **OMHOOG/OMLAAG** om **Antw. & Opn. of Alleen antw.** te selecteren.
5. Druk op **MENU/OK** om uw meldtekst op te nemen.
6. Druk op **2** om uw opgenomen bericht op te slaan en het automatisch af te spelen.

Uw meldtekst beluisteren

1. Druk in stand-by modus op **MENU/OK** en vervolgens op **OMHOOG/OMLAAG** om **Antw. apparaat** te selecteren.
2. Druk op **MENU/OK** en vervolgens op **OMHOOG/OMLAAG** om **Meldtekst** te selecteren.
3. Druk op **MENU/OK** en vervolgens op **OMHOOG/OMLAAG** om **Beluisteren** te selecteren.
4. Druk op **MENU/OK** en vervolgens op **OMHOOG/OMLAAG** om **Antw. & Opn. of Alleen antw.** te selecteren.
5. Druk op **MENU/OK**. De opgenomen meldtekst zal worden afgespeeld.

C. Antwoordapparaat instellingen

De antwoordmodus instellen

U kunt de antwoordmodus instellen om te kiezen welke uitgaande berichten afgespeeld moeten worden voor inkomende oproepen.

Antwoorden en Opnemen –Het vooringestelde Antwoord & Opname uitgaande bericht, waardoor uw beller een bericht kan achterlaten.

Alleen antwoorden-- Het vooringestelde Alleen Antwoorden bericht, waardoor bellers uw meldtekst kunnen horen, maar geen bericht kunnen achterlaten.

1. Druk in stand-by modus op **MENU/OK** en vervolgens op **OMHOOG/OMLAAG** om **Antw. apparaat** te selecteren.
2. Druk op **MENU/OK** en vervolgens op **OMHOOG/OMLAAG** om **Antw.app. inst.** te selecteren.
3. Druk op **MENU/OK** en vervolgens op **OMHOOG/OMLAAG** om **Antwoordmodus** te selecteren.
4. Druk op **MENU/OK** en vervolgens op **OMHOOG/OMLAAG** om **Antw. & Opn. of Alleen antw.** te selecteren.
5. Druk ter bevestiging op **MENU/OK**.

Het antwoorduitstel instellen

1. Druk in stand-by modus op **MENU/OK** en vervolgens op **OMHOOG/OMLAAG** om **Antw. apparaat** te selecteren.
2. Druk op **MENU/OK** en vervolgens op **OMHOOG/OMLAAG** om **Antw.app. inst.** te selecteren.
3. Druk op **MENU/OK** en vervolgens op **OMHOOG/OMLAAG** om **Aant. Belsign.** te selecteren.
4. Druk op **MENU/OK** en vervolgens op **OMHOOG/OMLAAG** om te kiezen uit **2 belsignalen, 4 belsignalen, 6 belsignalen, 8 belsignalen** of **Tijdbesp.modus**.
5. Druk ter bevestiging op **MENU/OK**.

Opmerking: Als u de Tijdbesparingmodus selecteert, zal het antwoordapparaat de oproep na twee belsignalen aannemen als er nieuwe berichten zijn en na zes belsignalen als er geen berichten zijn.

De opnametijd voor inkomende berichten instellen

1. Druk in stand-by modus op **MENU/OK** en vervolgens op **OMHOOG/OMLAAG** om **Antw. apparaat** te selecteren.
2. Druk op **MENU/OK** en vervolgens op **OMHOOG/OMLAAG** om **Antw.app. inst.** te selecteren.
3. Druk op **MENU/OK** en vervolgens op **OMHOOG/OMLAAG** om **Opnametijd** te selecteren.
4. Druk op **MENU/OK** en vervolgens op **OMHOOG/OMLAAG** om een opnametijd te kiezen uit **30 seconden, 60 seconden, 120 seconden** en **Onbeperkt**.
5. Druk ter bevestiging op **MENU/OK**.

De gesproken taal instellen

U kunt **Engels** of **Frans** selecteren als de gesproken taal voor telefoonnotificaties.

1. Druk in stand-by modus op **MENU/OK** en vervolgens op **OMHOOG/OMLAAG** om **Antw. apparaat** te selecteren.
2. Druk op **MENU/OK** en vervolgens op **OMHOOG/OMLAAG** om **Antw.app. inst.** te selecteren.
3. Druk op **MENU/OK** en vervolgens op **OMHOOG/OMLAAG** om **Gesproken taal** te selecteren.
4. Druk op **MENU/OK** en vervolgens op **OMHOOG/OMLAAG** om te kiezen uit **English** of **Français**.
5. Druk ter bevestiging op **MENU/OK**.

Meeluisteren

U kunt de meeluisterfunctie gebruiken om op de telefoonbasis te luisteren naar een beller die momenteel een bericht achterlaat. Wanneer u naar het inkomend bericht luistert, kunt u de oproep aannemen door op **HOME** of **LUIDSPREKER** op de handset te drukken.

De instellingen wijzigen

1. Druk in stand-by modus op **MENU/OK** en vervolgens op **OMHOOG/OMLAAG** om **Antw. apparaat** te selecteren.
2. Druk op **MENU/OK** en vervolgens op **OMHOOG/OMLAAG** om **Antw.app. inst.** te selecteren.
3. Druk op **MENU/OK** en vervolgens op **OMHOOG/OMLAAG** om **Meeluisteren** te selecteren.
4. Druk op **MENU/OK** en vervolgens op **OMHOOG/OMLAAG** om **Aan** of **Uit** te selecteren.
5. Druk ter bevestiging op **MENU/OK**.

De berichttoon in/uitschakelen

Wanneer de berichttoon op **Aan** is ingesteld, zal de telefoonbasis elke 10 seconden piepen om aan te geven dat er nieuwe berichten zijn. De toon stopt wanneer alle nieuwe berichten zijn beluisterd.

1. Druk in stand-by modus op **MENU/OK** en vervolgens op **OMHOOG/OMLAAG** om **Antw. apparaat** te selecteren.
2. Druk op **MENU/OK** en vervolgens op **OMHOOG/OMLAAG** om **Antw.app. inst.** te selecteren.
3. Druk op **MENU/OK** en vervolgens op **OMHOOG/OMLAAG** om **Berichttoon** te selecteren.
4. Druk op **MENU/OK** en vervolgens op **OMHOOG/OMLAAG** om **Aan** of **Uit** te selecteren.
5. Druk ter bevestiging op **MENU/OK**.

D. Externe toegang

U kunt met de externe toegangsfunctie uw antwoordapparaat bedienen en uw berichten beluisteren door uw telefoon vanuit een andere telefoon te bellen.

De externe toegang instellen / externe toegangscode wijzigen

1. Druk in stand-by modus op **MENU/OK** en vervolgens op **OMHOOG/OMLAAG** om **Antw. apparaat** te selecteren.
2. Druk op **MENU/OK** en vervolgens op **OMHOOG/OMLAAG** om **Antw.app. inst.** te selecteren.
3. Druk op **MENU/OK** en vervolgens op **OMHOOG/OMLAAG** om **Ext. toegang** te selecteren.
4. Druk op **MENU/OK** en vervolgens op **OMHOOG/OMLAAG** om **Aan** of **Uit** te selecteren.
5. Druk ter bevestiging op **MENU/OK**.

Als u de externe toegang op AAN instelt:

- Druk op **MENU/OK**. Gebruik het toetsenpaneel om de oude 4-cijferige PIN in te voeren (standaard 4-cijferige PIN is 0000).
- Druk op **MENU/OK**. Gebruik het toetsenpaneel om de nieuwe 4-cijferige PIN in te voeren.
- Druk op **MENU/OK** om de nieuwe 4-cijferige PIN nogmaals in te voeren.
- Druk ter bevestiging op **MENU/OK**.

Externe toegang tot uw antwoordapparaat

1. Bel uw telefoonnummer en, wanneer u het uitgaande bericht hoort, druk op * en voer vervolgens uw 4-cijferige Externe Toegang PIN in terwijl het uitgaande bericht nog wordt afgespeeld.
2. Als u 3 keer een verkeerde PIN code invoert, zal uw telefoon automatisch ophangen.
3. Wanneer u toegang hebt tot uw telefoon, kunt u het toetsenpaneel gebruiken om uw antwoordapparaat te bedienen.
4. Druk op de toetsen hieronder aangegeven om de volgende acties uit te voeren:

Toets	Beschrijving	
	Tijdens afspelen van bericht	Bericht wordt niet afgespeeld
1	Het externe toegangsmenu beluisteren	
2	Afspelen van berichten stoppen	Berichten afspelen
4	Eenmaal indrukken om het huidige bericht te herhalen vanaf het begin. Tweemaal indrukken om terug te gaan naar het vorige bericht.	
5	Het huidige bericht wissen.	
6	Volgende bericht	

7		Het antwoordapparaat inschakelen.
9		Het antwoordapparaat uitschakelen.

E. Het antwoordapparaat bedienen via de basis

In/uitschakelen

Druk op **ANT. AAN** om het antwoordapparaat in/uit te schakelen. Het achtergrondlicht van de toets zal inschakelen wanneer het antwoordapparaat is ingeschakeld.

Meeluisteren

U kunt op de telefoonbasis luisteren naar een beller die een bericht achterlaat. Als u de meeluisterfunctie wilt uitschakelen, kunt u het volume van de telefoonbasis op nul instellen. Vergeet a.u.b. niet het volume weer te verhogen om uw berichten te kunnen beluisteren.

Berichten beluisteren

Als u nieuwe berichten hebt ontvangen, speelt de telefoon alleen de nieuwe berichten af (de oudste eerst). Als er geen nieuwe berichten zijn, speelt de telefoon alle berichten af (de oudste eerst).

1. Druk op **START/STOP**.
2. Druk tijdens het afspelen op de toetsen hieronder aangegeven om de volgende acties uit te voeren:

START/STOP	Indrukken om afspelende berichten te stoppen of hervatten.
VORIGE	Eenmaal indrukken om het huidige bericht vanaf het begin te herhalen. Tweemaal indrukken om het vorige bericht af te spelen.
VOLGENDE	Indrukken om over te slaan naar het volgende bericht.
WISSEN	Indrukken om het huidige bericht te wissen.
VOLUME OMHOOG	Het luidsprekervolume stapsgewijs verhogen (1 tot 6).
VOLUME OMLAAG	Het luidsprekervolume stapsgewijs verlagen (1 tot 6).

Alle oude berichten wissen

Druk in stand-by modus tweemaal op **WISSEN** om alle eerder beluisterde berichten te wissen.

8 EXTRA HANDSETS

Als u een multi-handsetpakket hebt aangeschaft, dan kunt u interne oproepen plaatsen en externe oproepen overzetten van de ene naar de andere handset en de conferentiefunctie gebruiken.

A. Een andere handset bellen

U kunt interne oproepen plaatsen tussen twee handsets.

1. Druk op **MENU/OK** en vervolgens op **OMHOOG/OMLAAG** om **Interne oproep** te selecteren.
2. Druk op **MENU/OK**. Als u slechts één andere handset hebt, zal deze rinkelen.

3. Als u extra handsets hebt, zal uw handset **Int. opr. naar:** weergeven met een lijst van geregistreerde handsets. Druk op **OMHOOG/OMLAAG** om de handset te selecteren die u wilt bellen. Druk op **MENU/OK** om de geselecteerde handset te bellen.
4. Druk op **HOME** op de gebelde handset.
5. Druk op **C** op de bellende handset om een externe oproep over te zetten naar de gebelde handset OF druk op **MENU/OK** en vervolgens op **UP/DOWN** op de bellende handset om **Doorschakelen** te selecteren. Druk ter bevestiging op **MENU/OK**.

Een inkomende oproep (Thuis en Mobiel) beantwoorden tijdens een intercomgesprek

Wanneer u een intercomgesprek voert en een inkomende thuisoproep of mobiele oproep ontvangt, zal er een notificatietoontje klinken en verschijnt **Inkomende oproep** op de schermen. De telefoonbasis en alle andere handsets zullen rinkelen.

1. Druk op **HOME** om de thuisoproep te beantwoorden, of druk op **MOBILE** om de mobiele oproep te beantwoorden en het intercomgesprek automatisch te beëindigen.
2. Druk op **C** om het intercomgesprek te beëindigen zonder de inkomende thuisoproep of mobiele oproep te beantwoorden.
De telefoon blijft rinkelen.

Een thuisoproep of mobiele oproep doorschakelen

Tijdens een externe thuisoproep of mobiele oproep, kunt u het gesprek doorschakelen naar een andere handset of headset geregistreerd op de basis.

1. Druk op **MENU/OK** en vervolgens op **OMHOOG/OMLAAG** om **Interne oproep** te selecteren.
2. Als u extra handsets hebt, zal uw handset **Int. opr. naar:** weergeven met een lijst van geregistreerde handsets. Druk op **OMHOOG/OMLAAG** om de handset te selecteren die u wilt bellen. Druk op **MENU/OK** om de geselecteerde handset te bellen.
3. Druk op **HOME** op de gebelde handset.
4. Druk op **C** op de bellende handset om de externe oproep door te schakelen naar de gebelde handset OF druk op **MENU/OK** en vervolgens op **UP/DOWN** op de bellende handset om **Doorschakelen** te selecteren. Druk op **MENU/OK** om door te schakelen.

B. 3-Weg conferentiegesprek van thuis of mobiel

U kunt een 3-weg conferentiegesprek, van thuis of mobiel, voeren tussen 2 interne bellers en 1 externe beller.

Hiervoor is geen abonnement vereist.

1. Volg stappen 1 tot 2 in de sectie **Een thuisoproep doorschakelen**
2. Druk op **MENU/OK** en vervolgens op **OMHOOG/OMLAAG** op de bellende handset om **Oproep delen** te selecteren.
3. Druk op **MENU/OK** om het conferentiegesprek in te stellen.

Conferentiegesprekken van thuis en mobiel

Wanneer u een gesprek voert op de vaste lijn of mobiele lijn, kunt u een 3-weg conferentie creëren.

Conferentiegesprek voor beide thuisoproepen en mobiele oproepen:

1. Druk op **MENU/OK**.
2. Druk op **OMHOOG/OMLAAG** om **3-gesprek thuis/3-gesprek mob.** (de toepasbare optie) te selecteren.

3. Druk op **MENU/OK**.

Een optie selecteren tijdens een conferentiegesprek:

1. Druk op **MENU/OK**.
2. Druk op **OMHOOG/OMLAAG** om een van de volgende opties te selecteren:
 - Einde opr. th.
 - Einde mob. opr.
3. Druk op **MENU/OK**.

Een conferentiegesprek beëindigen:

Druk op C of plaats de handset terug in de telefoonbasis of oplader

De vaste en mobiele lijnen samen gebruiken

- U kunt gelijktijdig twee verschillende gesprekken voeren via de mobiele lijn en vaste lijn met gebruik van twee handsets.
- U kunt niet gelijktijdig een gesprek voeren via de mobiele lijn en een Bluetooth headset via de vaste lijn. Dit zijn beide Bluetooth apparaten en slechts één ervan kan op een gegeven moment in gebruik zijn
- Als u een gesprek voert op de mobiele lijn, kunt u het gesprek niet delen met gebruik van uw gepaarde mobiele telefoon. U kunt het gesprek echter delen met gebruik van een andere 9850BT handset. Uw mobiele telefoon wordt voor het telefoongesprek gebruikt, dus kunnen alleen de functie worden gebruikt die gewoonlijk tijdens een gesprek beschikbaar zijn.

C. Een extra handset aanmelden

Uw extra handset(s) zijn al geregistreerd bij levering, maar dient u een handset toch aan te melden, dan gaat u als volgt te werk.

1. Druk op **MENU/OK** en vervolgens op **OMHOOG/OMLAAG** om **Instellingen** te selecteren.
2. Druk op **MENU/OK** en vervolgens op **OMHOOG/OMLAAG** om **Aanmelden** te selecteren.
3. Druk op **MENU/OK** en voer vervolgens de systeem PIN in (standaard is 0000).
4. Druk op **MENU/OK**. De display zal vervolgens **Even geduld... Instellingen** weergeven.
5. Houd **OPROEPEN** op de basis ingedrukt. De handsetdisplay zal nu **Aanmelden....** weergeven. De handset keert na een geslaagde registratie terug op stand-by modus.

Opmerking:

Als de basis is herkend en de PIN correct is, wordt automatisch een ongebruikt nummer aan de handset toegewezen.

Als de PIN incorrect is, wordt "**PIN FOUT!**" weergegeven met een storingston. U dient de correcte PIN in dit geval opnieuw in te voeren. Als de basis niet is gevonden, verschijnt "**GEEN BASISST. GEVONDEN**".

Een handset afmelden

1. Druk op **MENU/OK** en vervolgens op **OMHOOG/OMLAAG** om **Instellingen** te selecteren.
2. Druk op **MENU/OK** en vervolgens op **OMHOOG/OMLAAG** om **Aanmelden** te selecteren.
3. Druk op **MENU/OK** en voer vervolgens de systeem PIN in (standaard is 0000).
4. Druk op **MENU/OK** en vervolgens op **OMHOOG/OMLAAG** om de gewenste handset te selecteren.
5. Druk op **MENU/OK**. De display zal **Afmelden?** weergeven.
6. Druk ter bevestiging op **MENU/OK**. De display zal na een geslaagde afmelding **Afgemeld** tonen.

Opmerking: U kunt geen handset afmelden die momenteel in uw hand wordt gebruikt.
U kunt een handset niet afmelden zolang een andere systeemhandset in gebruik is.

9 HULP

Ik kan mijn mobiele telefoon niet met de telefoonbasis paren

- Controleer of de Bluetooth functie van uw Bluetooth-ingeschakelde mobiele telefoon is geactiveerd.
- Lees voor meer informatie de Gebruikshandleiding van uw mobiele telefoon.
- Zorg ervoor de draadloze handset, bedrade basis en mobiele telefoon dicht bij elkaar in de buurt zijn geplaatst.
- Verwijder de TELEFUNKEN TX 1** uit de Bluetooth apparatuur geschiedenislijst van uw mobiele telefoon (lees voor meer informatie de Gebruikshandleiding van uw mobiele telefoon).
- Volg nauwgezet de paring instructies in de Gebruikshandleiding en zorg ervoor dat uw mobiele telefoon niet is verbonden met andere Bluetooth apparatuur.
- Schakel uw mobiele telefoon uit en schakel het weer in.
- Reset de telefoonbasis. Haal de stekker van het apparaat uit het stopcontact, wacht ca. 15 seconden en sluit opnieuw aan. Herhaal de bovengenoemde suggesties.

De telefoon werkt niet

- Hebt u het batterijblok correct geïnstalleerd?
- Controleer of het stopcontact goed is aangesloten.

Geen kiestoon

- Is het telefoonsnoer van de basis in het telefoonstopcontact gestoken?
- Controleer of het stopcontact is ingeschakeld op het voedingspunt.
- Gebruik uitsluitend het telefoonsnoer meegeleverd met de telefoon.
- Het telefoonsnoer kan defect zijn. Installeer een nieuw telefoonsnoer.
- Houd de handset dichterbij de basis van de telefoonbasis, omdat het mogelijk buiten bereik is.
- Koppel de telefoonbasis los van het telefoonstopcontact en sluit een andere telefoon aan. Als er op deze telefoon ook geen kiestoon is, dan ligt het probleem aan uw bedrading of plaatselijke service. Neem contact op met uw telefoonbedrijf.

Ik kan geen oproepen plaatsen of ontvangen

- Controleer of de netvoeding goed is aangesloten.
- De batterij moet mogelijk worden opgeladen.
- Was er een stroomuitval? Plaats de handset in dit geval voor 10 seconden terug op de basis en probeer het nog een keer. Als het nog steeds niet werkt, koppel de batterij en netvoeding voor 10 minuten los, sluit opnieuw aan en probeer het nog een keer.

U hebt een kiestoon, maar de telefoon plaatst geen oproep

- Als u bent verbonden met een PABX, controleer dan of u een toegangscode moet bellen.

De handset rinkelt niet

- Het belvolume is mogelijk uitgeschakeld.
- Controleer of de netvoeding goed is aangesloten.
- Zorg ervoor dat de handset geregistreerd is op de basis.

Geen display

- Het batterijblok is eventueel uitgeput, aan het einde van de levensduur of incorrect geïnstalleerd.
- Laad de batterij op of vervang het.

Het batterijicoontje lijkt niet op te vullen

- Probeer de oplaadcontacten schoon te maken.
- Controleer of de netvoeding goed is aangesloten.
- Vervang het batterijblok als de bovengenoemde maatregelen het probleem niet verhelpen.

Ik hoor een “bezet” toon wanneer ik op HOME druk

- Controleer of de handset binnen het bereik van de basis is.
- Een andere handset geregistreerd op uw TELEFUNKEN TX 1** basis kan op de lijn zijn.

Het antwoordapparaat neemt geen berichten op

- Controleer of het antwoordapparaat is ingeschakeld.
- Het geheugen kan vol zijn, wis a.u.b. enkele oude berichten om geheugen vrij te maken.
- Zorg ervoor dat het antwoordapparaat is ingesteld op de modus ANTWOORD & OPNEMEN.

De berichten van het antwoordapparaat hebben de verkeerde datum en tijd

- Hebt u de datum en tijd handmatig ingesteld?

Ik kan mijn berichten niet vanuit een andere telefoon beluisteren

- Hebt u de PIN beveiligingscode voor externe toegang gewijzigd? Noteer uw nieuwe PIN code altijd op een veilige plek.
- Is de externe toegangsfunctie gedeactiveerd?
- Zorg ervoor dat u vanuit een aanraaktoon telefoon belt. Wanneer u een nummer draait, dienen er tonen hoorbaar te zijn. Als er klikjes zijn, dan is het geen aanraaktoon telefoon en kunt u het antwoordapparaat niet activeren.
- Het antwoordapparaat neemt de externe toegangscode misschien niet waar wanneer uw meldtekst wordt afgespeeld. Wacht totdat de meldtekst is afgelopen voordat u de code invoert.
- Er is misschien interferentie aanwezig op de telefoonlijn die u gebruikt. Druk stevig op de toetsen wanneer u cijfers draait.

Geen nummer/naamweergave van de Beller

- Hebt u een abonnement op een Beller-ID service?
- De beller heeft mogelijk zijn of haar nummer geblokkeerd.
- Er moet een exacte naam/nummerovereenkomst in uw telefoonboek worden gevonden. Controleer of u het volledige nummer inclusief de landcode hebt opgeslagen.
- De beller belt eventueel vanuit een gebied waar Beller-ID niet wordt ondersteund.
- De telefoonbedrijven van beide u en de beller moeten apparatuur gebruiken dat compatibel is met de Beller-ID service.
- De Beller-ID informatie wordt pas na de eerste of tweede beltoon weergegeven.

De basiseenheid rinkelt niet, maar de lampjes schakelen in

- Hebt u de telefoonlijn correct aangesloten?
- Is de ringtoon van de basis uitgeschakeld?
- De lijn of aansluiting is mogelijk defect. Probeer een ander stopcontact.

Ruis op mijn telefoon of andere elektrische apparatuur in de buurt

- Uw TELEFUNKEN TX 1** kan soms interferentie veroorzaken in andere elektrische apparatuur wanneer de apparaten te dicht bij elkaar zijn. Wij raden aan uw TELEFUNKEN TX 1** minstens één meter uit de buurt van andere elektrische apparatuur of metalen obstructies te plaatsen om enig risico op interferentie te voorkomen.
- Als u een ADSL internetservice gebruikt, dient u correcte filters te installeren om interferentie te voorkomen.

10 GARANTIE

De garantie geldt voor de telefoon en is niet van toepassing op de accessoires.

De volgende voorwerpen worden als accessoires beschouwd:

- oplaadbare batterijen

- voedingseenheid
- telefoonsnoer

Deze accessoires kunnen echter worden besteld bij onze technische afdeling:
+33(0)545 608 251.

- *Garantieperiode*

Deze telefoon komt met een garantieperiode van 24 maanden. De garantie begint op de datum waarop de telefoon is aangeschaft.

De garantie moet als geldig worden bewezen door het originele aankoopbewijs of de factuur te tonen met daarop de datum en het aangeschaft model.

- *Dekking*

Een defecte telefoon moet compleet terug ingeleverd worden bij uw dealer met een uitleg.

Als deze telefoon tijdens de garantieperiode een defect vertoont, zal de geautoriseerde Klantendienst het defecte onderdeel of een fabricagefout repareren. De Klantendienst bepaalt naar eigen keuze de telefoon of een deel ervan te repareren of vervangen.

De aanvankelijke aankoopdatum zal de startdatum van de garantieperiode bepalen. Na reparatie of inwisseling van de telefoon door onze Klantendienst, wordt de garantieperiode niet verlengd.

- *Uitzonderingen*

Schade of defecten veroorzaakt door onjuist gebruik of verkeerde hantering van de telefoon, of door het gebruik van accessoires die niet origineel zijn of niet worden aanbevolen in deze instructies, worden niet door de garantie gedekt.

De garantie dekt geen schade veroorzaakt door externe elementen zoals bliksem, water of brand, of andere beschadigingen veroorzaakt tijdens transport.

Een claim onder garantie kan niet worden ingediend als het serienummer van de telefoon is gemodificeerd, verwijderd, gewist of onleesbaar is gemaakt.

Een claim onder garantie kan niet worden ingediend als de telefoon is gerepareerd, gewijzigd of gemodificeerd door de koper of enig onderhoudspersoneel dat niet officieel gekwalificeerd en geautoriseerd is.

- *Compliantie met huidige richtlijnen:*

Deze telefoon voldoet aan de huidige EC-richtlijnen:



RECYCLING VAN ELEKTRISCHE EN ELEKTRONISCHE APPARATUUR AAN HET EINDE VAN DE LEVENSDUUR ERVAN

Verbruikte elektrische en elektronische apparaten mogen niet afgedankt worden als normaal

huishoudelijk afval. De aanwezigheid van het  symbool op het product of de verpakking ervan dient als herinnering hiervan.

Sommige materialen waaruit dit product bestaat kunnen worden hergebruikt als u ze naar een geschikt recyclingcentrum brengt. Door de componenten en grondmaterialen van oude apparatuur te hergebruiken, levert u een belangrijke bijdrage aan de bescherming van ons milieu.

Vraag om meer informatie over inzamelpunten voor verbruikte apparatuur bij uw plaatselijke autoriteiten, een centrum voor afvalverwerking of de winkel waarin u het product hebt aangeschaft.